

# ROTHENBERGER

pipetool technologies at work

## EURO PROMO

2018





## Transparentnost, efikasnost i kompetencija.

U ROTHENBERGER TEC-Centru komunikacija, proizvodnja i tehnička stručnost (*Know-how*) neodvojivi su jedno od drugoga. Arhitektura centra savršenom simbiozom funkcionalnosti i estetike može ispuniti mnogo različitih zadataka. Povrh toga, TEC-Centar nudi uzbudljive sadržaje posjetiteljima, počevši od sobe za predstavljanje proizvoda, prostorija za obuku te visoko cijenjene gastronomske ponude. Dobrodošli!



## Dobrodošli u ROTHENBERGER!

Naš je zadatak omogućiti ljudima diljem svijeta snabdijevanje vodom i energijom. S više od 6.000 proizvoda imamo najveću ponudu unutar ovog sektora i uz to udoban "one-stop shopping" za naše partnere u obrtu, trgovini i industriji. Više od 1700 suradnika i suradnika u 50 ureda i 17 proizvodnih pogona diljem svijeta razvijaju i proizvode oko 28 milijuna alata godišnje koji su dostupni na tržištu u 90 zemalja. No, ne radi se samo o broju proizvoda: više od 200 pa-

tenata i zaštitnih znakova kao i visoka kvota vlastite proizvodnje dokaz su kvalitete naših proizvoda. Naš cilj je olakšati klijentima njihov profesionalni život, kako bi u najkraćem vremenu postigli najbolje rezultate. Naše ime stoji iza takvog načina rada punih 65 godina i stoga se time ponosimo.

## Sadržaj

		Stranica				
Alat opće namjene					Alati opće namjene 4	
Instalacija					Spajanje 12	
						Savijanje 28
Servis i održavanje					Rezanje 29	
						RODIA® dijamantne jezgrene bušilice 32
ROWELD®					Zamrzivanje 35	
						Provjera i detekcija curenja 36
Hlađenje/klimatizacijski uređaji					Inspekcija i lociranje 38	
						Ispiranje i čišćenje cijevi 43
					ROWELD® varenje plastičnih cijevi 53	
					Hlađenje i klimatizacijska tehnologija 56	

### ROGRIP XL

#### Brzo podesiva vodoinstalaterska kliješta

- Kliješta od 16" do promjera cijevi 3.1/2"
- Zahvat u 3 točke: savršeno prijanjanje i sigurno stezanje do maksimalnog promjera cijevi
- ROTHENBERGER *Curve-Shape-Design*: posebno ergonomičan kod cijevi velikog promjera, smanjuje opasnost priklještenja prstiju
- Široke drške za veću udobnost i bolji prijenos snage
- 14 pozicija postavljanja za raznovrstan rad

#### Tehnički podaci:

- **Ojačano krom-vanadij čelikom** kalupno kovanje s umetnutim spojnicama
- **Glava i spojnice** brušene
- **Dvostruko ojačane hvataljke**, izuzetno opteretive

**Gigantski zahvat od 3.5" - kompaktan pri apliciranju**

Zahvat u trima točkama na sredini za sigurno hvatanje. Savršen zahvat kod cijevi do Ø 3.1/2"

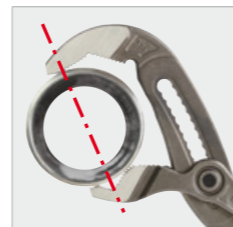

Zaštićeno patentom\*

**ROTHENBERGER Curve-Shape-Design**  
- Posebno ergonomično!

ROGRIP XL, Ø 3.1/2" / 102 mm  
br. 1000000328

€59,95

\*Patent-br.: DE112012002554A5

### ROGRIP M / ROGRIP S

#### Brzo podesiva vodoinstalaterska kliješta

- 30% više obuhvatnog kapaciteta\*: kliješta od 10" do promjera cijevi 2"
- zahvat u trima točkama: savršeno prijanjanje i sigurno stezanje do maksimalnog promjera cijevi
- Široke drške za veću udobnost i bolji prijenos snage
- 10 pozicija postavljanja za raznovrstan rad

#### Tehnički podaci:

- **Ojačano krom-vanadij čelikom** kalupno kovanje s umetnutim spojnicama
- **Glava i spojnice** brušene
- **Dvostruko ojačane hvataljke**, izuzetno opteretive

Zaštićeno patentom\*

\*Patent-br.: DE112012002554A5



Integrirana skala veličina

Lagano i brzo postavljanje promjera cijevi



ROGRIP M



ROGRIP S

\* u odnosu na prethodni model

ROGRIP M 7", Ø 1.1/4" / 35 mm  
br. 1000000215

€19,95

ROGRIP M 10", Ø 2" / 60 mm  
br. 1000000216

€22,95

ROGRIP S 7", Ø 1.1/4" / 35 mm  
br. 1000000217

€18,95

ROGRIP S 10", Ø 2" / 60 mm  
br. 1000000218

€20,95

### ROGRIP F

#### Brzopodesiva vodoinstalaterska kliješta

- 30% više obuhvatnog kapaciteta\*: kliješta od 10" do promjera cijevi 2"
- Zahvat u 3 točke: savršeno prijanjanje i sigurno stezanje do maksimalnog promjera cijevi
- ROTHENBERGER *Curve-Shape-Design*: posebno ergonomičan kod cijevi velikog promjera, smanjuje opasnost priklještenja prstiju
- Sigurnosni sustav blokiranja: sprečava nenamjerno otvaranje i omogućuje do 50% brže postavljanje
- 18 pozicija postavljanja za raznovrstan rad

#### Tehnički podaci:

- **Ojačano krom-vanadij čelikom** kalupno kovanje s umetnutim spojnicama
- **Glava i spojnice** brušene
- **Dvostruko ojačane hvataljke**, izuzetno opteretive

Zaštićeno patentom\*

\* kao prethodni model

ROGRIP F 7", Ø 1.1/4" / 35 mm  
br. 1000000213

~~25,95~~ €23,95

ROGRIP F 10", Ø 2" / 60 mm  
br. 1000000214

€26,95



### ROGRIP kompleti kliješta - za savršen stisak

#### Brzo podesiva vodoinstalaterska kliješta ROGRIP nalaze se u praktičnim kompletima različitih veličina

- Praktična kutija za siguran prijenos
- Veličine koje jedna drugoj odgovaraju nalaze se u istom kompletu
- Kompleti sadrže dvoja odnosno troja kliješta
- Brzo podesiva za razne zadatke
- Široke drške za veću udobnost i bolji prijenos snage

#### ROGRIP komplet S 7" i 10"

#### ROGRIP komplet M 7" i 10"

#### ROGRIP komplet M 7", 10" i XL



Komplet (br. 1000000626) uključuje: ROGRIP S 7" (br. 1000000217) i ROGRIP S 10" (br. 1000000218)

Komplet (br. 1000001039) uključuje: ROGRIP M 7" (br. 1000000215) i ROGRIP M 10" (br. 1000000216)

ROGRIP komplet S 7" i 10"  
br. 1000000626

€38,95

ROGRIP komplet M 7" i 10"  
br. 1000001039

€39,95

Komplet (br. 1000001068) uključuje: ROGRIP M 7" (br. 1000000215), ROGRIP M 10" (br. 1000000216) i ROGRIP XL (br. 1000000328)

ROGRIP komplet M 7", 10" i XL  
br. 1000001068

€99,95

### Kliješta za armature 90 stupnjeva

Izrađene od cijelog komada krom-vanadij posebnog čelika

- Plastična čeljust osigurava sigurno hvatanje uz očuvanje materijala, posebno za kromirane armature tj. polirane površine
- Visoko kvalitetno s Duramant-Epoksid oblogom

Plastična čeljust za očuvanje kod hvatanja!



Kliješta za armature 14" / Ø 1"  
br. 70545

€49,95

### Profi-komplet 1



br. 070122X



br. 070123X



br. 070124X

Komplet (br. 070130X) uključuje: kliješta Super S Ø 1" (br. 070122X), Super S 1,1 / 2" (br. 070123X) i Super S Ø 2" (br. 070124X)

Profi-komplet 1  
br. 070130X

€116,95

### Profi-komplet 3



br. 070122X



br. 070123X



br. 070528

Postavite (br. 070140X) uključuje: kliještima Super S o 1" (br. 070122X), Super S 1,1 / 2" (br. 070123X) i Wapu SP 10" (br. 070528)

Profi-komplet 3  
br. 070140X

€77,95

### SANIGRIP / SANIGRIP PL

#### Sifon kliješta

Krom-vanadij poseban čelik, kovano iz cijelog komada čelika, kromirano, u zglobu četverostruko podesive, s nazupčanim zahvatnim čeljustima. Izvedba SANIGRIP PL s plastičnim čeljustima za očuvanje armatura

- Sigurno i meko hvatanje vrijednih armatura bez oštećenja vrijednih poliranih površina



SANIGRIP 10" / Ø 80 mm  
br. 70415

€35,95

SANIGRIP PL 10" / Ø 62 mm (s plastičnim čeljustima)  
br. 70416

€39,95

### Profi-komplet 2



br. 070122X



br. 070123X



br. 070528

br. 70027

Komplet (br. 070135X) uključuje: kliješta Super S Ø 1" (br. 070122X), Super S 1,1 / 2" (br. 070123X) Wapu SP 10" (br. 070528) i TUBE CUTTER 35 (br. 70027)

Profi-komplet 2  
br. 070135X

€114,95

### Profi-komplet 4



br. 070122X



br. 070123X



br. 070124X



br. 070528

Postavite (br. 070137X) uključuje: kliještima Super S o 1" (br. 070122X), Super S 1,1 / 2" (br. 070123X), Super S Ø 2" (br. 070124X) i Wapu SP 10" (br. 070528)

Profi-komplet 4  
br. 070137X

€119,95

### Jednoručna kliješta za cijevi "HEAVY DUTY"

- Samozatezna, kuka s opružnim ležajem
- brzo postavljanje promjera pomoću mjera na kuki
- Habajući dijelovi izmjenjivi, čeljust i kuku moguće naručiti pojedinačno
- Mono-blok lijevano tijelo visoke čvrstoće, s dvostrukim T-profilom, kovanim čeljustim i kukom, fino brušeno, nazubljeno suprotno od strane vrtnje, induktivno ojačano, ojačani i dobro zahvativi vijci za namještanje



Jednoručna kliješta za cijevi HEAVY DUTY, 10"/250 mm  
br. 70151

€37,95

Jednoručna kliješta za cijevi HEAVY DUTY, 12"/300 mm  
br. 70152

€46,95

### Jednoručna kliješta za cijevi "ALUDUR"

- Jednako snažne kao i „HEAVY DUTY“
- Ušteda na masi od oko 40% s obzirom na čeličnu izvedbu zbog izuzetno lagane aluminijske legure visoke čvrstoće
- Habajući dijelovi izmjenjivi, čeljust i kuku moguće pojedinačno naručiti



Jednoručna kliješta za cijevi ALUDUR, 10"/250 mm  
br. 70159

€61,95

Jednoručna kliješta za cijevi ALUDUR, 14"/350 mm  
br. 70160

€76,95

### Jednoručna kliješta za cijevi "STILLSON"

- Jednako snažne kao i „HEAVY DUTY“
- Ojačana matica za podešavanje pritišće pri upotrebi na dršku i sprečava neželjeno pomicanje od zadanog položaja
- Optimirano dvostrukom oprugom, što osigurava brzo i sigurno samopriklještenje, sigurno držanje i na glatkim cijevima



Jednoručna kliješta za cijevi STILLSON, 8"  
br. 70350

€28,95

Jednoručna kliješta za cijevi STILLSON, 10"  
br. 70351

€36,95



US-norma GGG-W-651  
Tip II klasa A

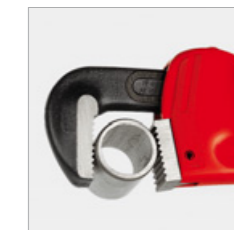

Jednoručna kliješta za cijevi HEAVY DUTY, 14"/350 mm  
br. 70153

€51,95

Jednoručna kliješta za cijevi HEAVY DUTY, 18"/450 mm  
br. 70154

€72,95

Jednoručna kliješta za cijevi HEAVY DUTY, 24"/600 mm  
br. 70155

€113,95

Jednoručna kliješta za cijevi HEAVY DUTY, 36"/900 mm  
br. 70156

€248,95

Jednoručna kliješta za cijevi HEAVY DUTY, 60"/1500 mm  
br. 70158

€569,95



US-norma GGG-W-651  
Tip I klasa B



Jednoručna kliješta za cijevi ALUDUR, 18"/450 mm  
br. 70161

€102,95

Jednoručna kliješta za cijevi ALUDUR, 24"/600 mm  
br. 70162

€164,95

Jednoručna kliješta za cijevi ALUDUR, 36"/900 mm  
br. 70163

€289,95

Jednoručna kliješta za cijevi ALUDUR, 48"/1200 mm  
br. 70168

€499,95

Jednoručna kliješta za cijevi ALUDUR, 60"/1500 mm  
br. 70169

€649,95



US-norma GGG-W-651  
Tip I klasa B

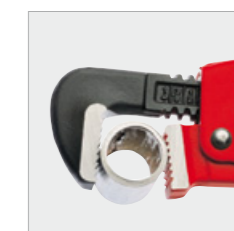

Jednoručna kliješta za cijevi STILLSON, 12"  
br. 70352

€42,95

Jednoručna kliješta za cijevi STILLSON, 14"  
br. 70353

€46,95

Jednoručna kliješta za cijevi STILLSON, 18"  
br. 70354

€64,95

Jednoručna kliješta za cijevi STILLSON, 24"  
br. 70355

€102,95

### Ključevi za armature

Kovani iz jednog komada čelika, glatke čeljusti za zaštitu armatura i osjetljivih tj. poliranih površina



br. 350850



br. 350900

Ključ za armaturu (260 mm), SW 75  
br. 350850

€59,95

Ključ za armaturu (275 mm), SW 65  
br. 350900

€59,95

### Ekspresni ključ

Krom-vanadij čelik, kalupno kovanje, kromiranje



br. 73299

### Prstenasti ekspresni ključ



br. 73293

Ekspresni ključ, M10, SW 17x19  
br. 73299

€21,95

Prstenasti ekspresni ključ, M10, SW 17x19  
br. 73293

€59,95

### ROCLICK ključ

Krom-vanadij čelik, glava crno atramentirana

- opružni mehanizam - što je snažniji vučni pritisak, to je snažniji zahvat



Br.	Izvedba	SW	Dužina	Cijena €
70420	ROCLICK ključ	10 mm	134 mm	39,95
70422	ROCLICK ključ	13 mm	137 mm	39,95
70425	ROCLICK ključ	17 mm	184 mm	46,95
70426	ROCLICK ključ	19 mm	188 mm	50,95
70418	ROCLICK ključ	24 mm	240 mm	64,95

Dodatni ključevi nalaze se u katalogu 2018/2019

### UNI-stupnjeviti ključ komplet

Za ugradnju i vađenje ventilnih spojeva toplinskih tijela, spajanje vijkom povrata i kratko produživanje slavina, krom-vanadij ojačan čelik, pronikljeno, četverokutni pogon 1/2"

- Mnogostrano upotrebljiv, grebenasti zahvat, unutarnji šestorokutni i dvanaesterokutni zahvat, veličine 3/8 - 1/2 - 3/4 - 1" i druge međuveličine



br. 73298

Abb. Ratsche

UNI-stupnjeviti ključ (s drškom)  
br. 73297

€33,95

UNI-stupnjeviti ključ  
br. 73298

€22,95

### RO-QUICK komplet

Držac ventila i ključ za uvijanje za ekscentrične i standardne ventile

Držac ventila i ključ za uvijanje za ekscentrične i standardne ventile

- Brz rad bez problema kod montaže kada, umivaonika i sudopera
- Upotrebljiv i s gornje i s donje strane



Bez oštećenja kromiranih dijelova!

Komplet RO-QUICK  
br. 70439

€64,95

### Ključ za maticu slavine

Krom-vanadij čelik, kalupno kovanje, vrlo robustan

- pomična poprečna drška omogućuje optimalan prijenos snage
- pomična čeljust za lijevi i desni hod



Ključ za maticu slavine 3/8 - 1.1/4"  
br. 70228

€39,95



### Teleskop-stol za radionicu

- Stabilni, sklopivi cjevasti čelični okvir sa najmanjim dimenzijama.
- Prijenosni, jednostavan i praktičan.
- S robusnom pločom od bukovine kao optimalnom radnom površinom, svuda oko čeličnih rubova: Idealno za radove.
- Individualno proširive noge omogućuju besprijekoran rad čak i na stepenicama.



Teleskop-stol (700 x 450 x 30mm)  
br. 070699X

€199,95

### Univerzalni stol za radionicu

- Stabilni, robustni, praktični pri transportiranju sa sklopivim cijevastim postoljem
- Optimalna radna površina: površina izrađena od višeslojno ljepljenog drveta bukve
- Izvedba za postavljajuće cijevi: rubovi od čelika, idealno za rad sa škripcem



Stol (1000 x 550 x 835 mm)  
br. 70696

€219,95

Stol (1200 x 750 x 835 mm)  
br. 70698

€279,95

### Alati za glodanje za vodovodne pipe

Za precizno glodanje ležaja ventila kod curenja slavina za vodu

- Jednostavna i brza uporaba točnim glodanjem ležaja ventila kod curenja slavine za vodu
- Cilindrično stupnjevan prihvat zavojnice, odgovara svim čestim armaturama
- Podesiv pritisak glodalice omogućuje precizan rad putem opruge i vijka za regulaciju



Osnovni uređaj s glodalicom (3/8" - 1/2" - 3/4" - 1" u kutiji)  
br. 70970

€76,95

Osnovni uređaj s glodalicom (3/8" - 1/2" - 3/4" - 1")  
br. 70974

€110,95

### Univerzalni set alata, 57 komada.

Torba za alata s mnogo pretinaca i držača alata. Vodootporno. Set nudi dobar izbor visokokvalitetnih alata za svakog obrtnika.

- Dimenzije: 450 x 285 x 335 mm



Set (br. 100001425) sadrži: cijev za rezanje 35 DURAMAG (6-35 mm), Uni-stepenasti ključ sa polugom (3/8" - 1"), 10 x pile za metal PUK-pile (150 mm / 32 TPI), univerzalna pila ROBO Super (SW 300), 10 x pile bi-metal HSE 4 Plus (300 mm), T-ključ (M10, SW 17 x 19), odvijač set EURO LINE (2 x PH, 4 x nastavaka), aluminij libela (400 mm, 6-rtica), Zimmermann olovka (ovalna, 240 mm), drveni metar 2m, Minicut I Pro (3-16 mm), profesionalni čekić (400 g), električarski dlijetao ravni (250 x 8 mm), sanitarni poprečni ključ (3/8" - 1"), ROGRIP M XL (3 1/2"), ROGRIP M 10", ROGRIP M7", ROCUT © TC 42 (0-42mm), Set odvijača (10 kom., 6-32 mm), torba za alat (450 x 285 x 335 mm)

Kovčeg za servisiranje, 57 dijela  
br. 100001425

€686,95

### Servisni kovčeg, 67 alata

Kvalitativno vrijedan ABS-kovčeg tvrde konstrukcije s punom zaštitom od udaraca rubova, stabilnim i ojačanim aluminijskim rubom te ergonomskom drškom za nošenje



Slika: servisni kovčeg



Komplet (br. 100000430) uključuje: dijelito za zidove (bez zaštite za ruke), vijak za bušenje (32 mm), jednoručna kliješta STILLSON (14"), kliješta za cijevi pod kutem 45° Super S (1"), podesivi ključ (10", SW do 29 mm), otvoreni ključ s ustavljačkim kotačem (ROCLICK, 13 mm, 17 mm), ROGRIP S (7" i 10"), ROCUT TC 42 (6 - 42 mm), pisac po svim materijalima (grafit, 240 mm), drveni sklopivi pravilni (2 metra), profesionalni univerzalni nož, traka pravilo ROMATIC (3 m), aluminij libela (400 mm, 6-linijska libela), komplet odvijača EUROLINE (2 x PH, 4 x utor), vodoinstalaterski križni ključ (3/8 - 1"), ekspresni-ključ (M10, SW 17 x 19), MINICUT Pro (3 - 16 mm), Tube Cutter 35 DURAMAG (6-35 mm), pile Robo super (SW 300), 10 x pile bimetal HSE 4 Plus (300 mm), čekić s drškom od američkog oraha (300 g), Umsteckratsche 1/2", R / L, univerzalna mala pila PUK (bez umetka), podesiva (190/310 mm), 12 x oštrice za PUK pilu (metal, 150 mm / 32Zp), komplet imbusa (2.5 - 10 mm, 7 kom.), PLASTICUT PVC (50 mm), ključ za Hahn matice (10-32 mm), Hahn proširenje ključa (12 x 17), kombinirana kliješta (180 mm), špahlta (40 mm), sjekač (160 mm), komplet prstenastih ključeva (SW 8-22 mm, 8 kom.), kovčeg za servisiranje

Kovčeg za servisiranje, 67 dijelova  
br. 100000430

€999,95

### Ručni alati Set, 18-komad.

Alat set u novom ROCASE sustava s praktičnim džepovima i držačima alata.

- Dimenzije 390 x 390 x 140 mm



Set uključuje: 1x TUBE CUTTER 35 DURAMAG (br 70.027), 1x ROCUT® TC 42 (br.52000), 1x ROGRIP M7 (br 1000000215), 1x ROGRIP M10 (br 1000000216), 1x ROGRIP XL (br . 1000000328), 1x cijevi ključevi švedski stil 1" (br 070122X), 1x Uni ključnu set sa čegrtaljkom (br 73.297), 1x SWO francuski ključ 8" (br 1500001510), 1x odvijač set EURO LINE (br 73.570), 1x nivelir vagu 430 mm (br 1500001583), 1x metar (No.77397), 1 x remen sa logotipom (br 1500002239). U ROCASE kovčegu

### Šegrtski komplet, 50 alata

Robustna kutija za alat, potpuno opremljena svime što majstoru može zatrebati

- Opsežan i praktičan izbor alata
- Kovčeg od cinčanog čeličnog praha
- Dimenzije 530 x 200 x 200 mm



Na slici: sklopiva kutija

Komplet (br. 19166) uključuje: kliješta za pumpe za vodu tip SP (10"), kliješta za cijevi pod kutem Super S (1"), minijska libela (500 mm), pila za metalne okvire (300 mm), 10 x HSE 4 PLUS pile, čekić (300g), čekić (1.250 g), PUK pila (290 mm) + 12 x listastih pila, ključ za Hahn matice, dijelito za kamen (300 x 16 mm), Express-ključ, univerzalni stepenasti ključ + ustavljački kotač, komplet odvijača EUROLINE (Phillips), vijak za bušenje (32 mm, okrugli), komplet imbusa (7 kom.) Folding pravilo (2 m), drvodjeljska olovka, Tube Cutter 35 (6-35 mm), MINICUT PRO (3 - 16 mm), produžni ključevi, kliješta za cijevi pod kutem Super S (1.1 / 2"), nož, ROFASTLOCK (10"), montažna kutija za alat

Šegrtski komplet, 50 dijelova  
br. 19166

€399,95

Montažna kutija za alat  
br. 402312

€44,95



### ROCASE System

Savršeno rješenje za pohranu i transport!

- Četiri različite veličine – složive jedan na drugi
- Nemojte trošiti svoje dragocjeno vrijeme na prikupljanju alata. Sve na jednom mjestu.
- Setovi za ručni alat također.
- Brzo prilagodljivo za promjenjive poslove.
- Izvanredno jednostavno rješenje: stisnite svoje ROCASE-ove zajedno i odnesite.

Sklopiva prednja ručka

Držač za remeni nosač



ROCASE klik sustav. Zajedno u jednom koraku. Zaključajte opterećenje do 50 kg

Robustna ABS plastika.

Polje za oznake.  
Tri pozicije za naljepnice.

4 Veličine –  
Zajedno spojuje

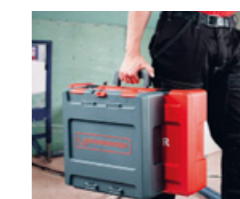
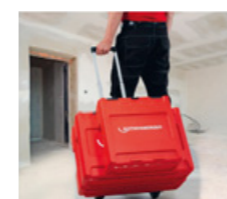

Br.	Izvedba	Cijena €
1300003334	ROCASE 4212 crvena, bez umetka, (390x190x120mm) sa BA-držačem	22,95
1300003335	ROCASE 4414 crvena, bez umetka, (390x390x140mm) sa BA-držačem	39,95
1300003336	ROCASE 6414 crvena, bez umetka, (590x390x140mm) sa BA-držačem	45,95
1300003337	ROCASE 6427 crvena, bez umetka, (590x390x270mm) sa BA-držačem	62,95
1000002108	ROCASE 4414 m, 2 ladice sa 12 ROBOX B2350	84,95
1000002109	6 ROBOX B2350 + 1 ladica za ROCASE 4414	29,95
1500002641	ROBOX B2350 172x114x49mm siv	4,49
1500002239	Naramenica za nošenje crvena sa logom	22,95

**ROTHENBERGER R-sustav**

S razvojem ponude alata s ROTHERBERGER R-sustavom za postavljanje cijevi bez spojnica 1967. godine, tehnika postavljanja cijevi je drastično promijenjena i otada se stalno razvija. Tada, kao i sada sve u sustavu je odgovaralo jedno drugome.

ROTHENBERGER je znatno promovirao i usavršio tehnologiju spajanja cijevi koljenima bez spojnica, zato jer uz znatnu uštedu vremena i materijala je omogućeno pravilno povezivanje.

**Ušteda pri proširivanju**

Proizvodnja preciznih spojnica cijevi i reduktora s R-sustavom EXPANDER

<b>100% manje fitinga</b>	
<b>50% manje lemljenja</b>	
<b>50% manje materijala za lemljenje</b>	
<b>50% ušteda radnog vremena</b>	

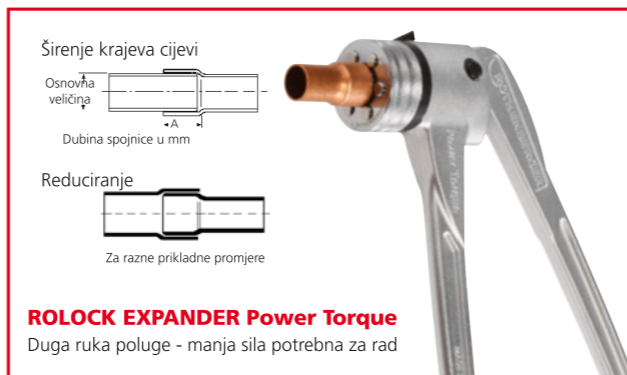

**Ušteda pri izvlačenju**

Izvlačivanje pomoću R-sustava: za izradu T-grane, također na već postavljenim cijevima.

<b>100% manje fitinga</b>	
<b>67% manje lemljenja</b>	
<b>67% manje materijala za lemljenje</b>	
<b>50% ušteda radnog vremena*</b>	



**Ušteda pri savijanju**

Precizno savijanje uz alat po R-sustavu. Moguće precizno savijanje do 180 stupnjeva.

<b>100% manje fitinga</b>	
<b>100% manje lemljenja</b>	
<b>100% manje materijala za lemljenje</b>	
<b>50% ušteda radnog vremena*</b>	



\* U usporedbi s konvencionalnim spajanjem pomoću lemljenja ili okova

**ROLOCK EXPANDER Power Torque kompleti**

Za proširivanje i kalibriranje mekih i polutvrdih cijevi Ø 8 - 42 mm (5/16 - 1.3/4") kao i za izradu cijevnih spojnica i sužavanja cijevi

- Smanjenje troškova za spojnice i držače spojnica
- Prerada cijevi u cijevne spojnice
- Do 50% uštede radnog vremena, materijala za lemljenje, lem i energiju naspram povezivanja spojnica
- Sigurni spojevi prema DVGW-u
- Robustno, lagano i s tek malo habanja
- Precizno namještanje kapilarnog procjepa
- EPT® – Koljenasta poluga s unutarnjim ležajem

Stupanj širenja i kapilarni procjep postupno podeseb bez alata

**Ekstra veliki segmenti**

Sigurno povezivanje cijevi prema DVGW-u

\*Broj patenta: DE102010035222B4

Kompleti uključuju: kliješta za širenje ROLOCK EXPANDER Power Torque (br. 12400), glavu za širenje, unutarnje i vanjske rezače cijevi (br. 11006), kofer.

Komplet, Ø 12 - 15 - 18 - 22 - 28 mm br. 12503 €554,<sup>95</sup>

Komplet, Ø 10 - 12 - 16 - 22 - 28 mm br. 12505 €554,<sup>95</sup>



**Proizvedeno u Njemačkoj**  
Više od 40 godina stručnosti od strane pionira tehnike proširivanja i jednog od vodećih proizvođača alata za proširivanje!



**Glava za širenje ROLOCK**

Za izradu normiranih spojnica Ø 8 - 42 mm prema DVGW-u i prema propisima Gaz de France

- Do 50% uštede za vrijeme rada, materijal za lemljenje, lem i energiju naspram klasičnom radu sa spojnica spojnica
- Dubina spojnica prema DVGW-u
- Klizno vođenje garantira savršeno centriranje i ravnomjeran kapilarni procjep
- Može se koristiti samo uz ROLOCK kliješta

**Posebno očvršnuti segmenti**

Robustna i lagana

**Šest zakovica i spojnih vodilica**

Vodilice garantiraju savršeno centriranje ravnomjernog kapilarnog procjepa

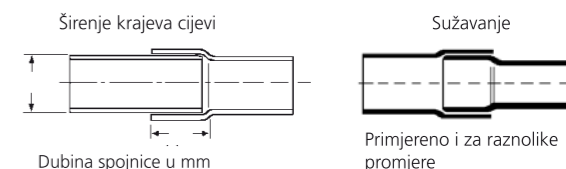

Br.	mm	Maksimalna debljina stijenke u mm						Cijena €
		Cu	Al	Fe	Inox	A mm		
12408	8	1,0	1,0	1,0	1,0	6,0	112,95	
12410	10	1,0	1,0	1,0	1,0	10,0	102,95	
12412	12	1,2	1,2	1,2	1,0	12,6	102,95	
12414	14	1,2	1,2	1,2	1,0	12,6	102,95	
12415	15	1,2	1,2	1,2	1,0	15,5	102,95	
12416	16	1,2	1,2	1,2	1,0	15,5	102,95	
12418	18	1,2	1,2	1,2	1,0	17,5	102,95	
12420	20	1,2	1,2	1,2	1,0	17,5	102,95	

Br.	mm	Maksimalna debljina stijenke u mm						Cijena €
		Cu	Al	Fe	Inox	A mm		
12422	22	1,2	1,5	1,5	1,0	20,5	102,95	
12428	28	1,5	1,5	1,5	-	18,5	123,95	
12432	32	1,5	-	-	-	19,5	134,95	
12435	35	1,6	-	-	-	19,5	134,95	
12438	38	1,6	-	-	-	19,5	150,95	
12440	40	1,5	-	-	-	19,5	150,95	
12442	42	1,5	-	-	-	19,5	150,95	

**ROCAM® EXPANDER Power Torque kompleti**

Za proširivanje i kalibriranje mekih i polutvrdih cijevi Ø 8 - 42 mm (5/16 - 1.3/4") kao i za izradu cijevnih spojnica i sužavanja cijevi

- Smanjenje troškova za spojnice i držače spojnica
- Prerada cijevi u cijevne spojnice
- Do 50% uštede radnog vremena, materijala za lemljenje, lem i energiju naspram povezivanja spojnica
- Sigurni spojevi prema DVGW-u
- Robustno, lagano i s tek malo habanja
- Precizno namještanje kapilarnog procjepa
- EPT® – Koljenasta poluga s unutarnjim ležajem



**Proizvedeno u Njemačkoj**  
Više od 40 godina stručnosti od strane pionira tehnike proširivanja i jednog od vodećih proizvođača alata za proširivanje!

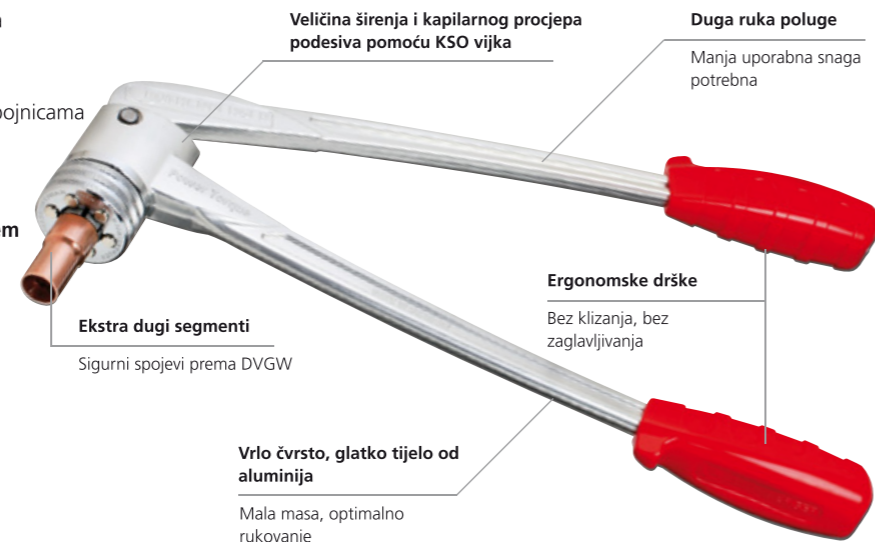

Kompleti uključuju: kliješta za širenje ROCAM® EXPANDER Power Torque (br. 12000), glavu za širenje, unutarnje i vanjske rezače cijevi (br. 11006), kofer.

Komplet, Ø 12 - 15 - 18 - 22 - 28 mm br. 12303 €514,95

Komplet, Ø 10 - 12 - 16 - 18 - 22 mm br. 12304 €514,95

Komplet, Ø 10 - 12 - 16 - 22 - 28 mm br. 12305 €514,95

Komplet, Ø 12 - 16 - 18 - 22 - 28 mm br. 12322 €514,95

**Standardne glave za širenje**

Za izradu normiranih spojnica Ø 8 - 42 mm prema DVGW-u i prema propisima Gaz de France

- do 50% uštedice za vrijeme rada, materijal za lemljenje, lem i energiju naspram fitting spojnica
- dubina spojnica prema DVGW-u
- klizno vođenje garantira savršeno centriranje i ravnomjeran kapilarni procjep



Primjereno i za učestala kliješta za širenje drugih proizvođača!

Br.	mm	Cu	Al	Fe	Inox	A mm	Cijena €
11010	10	1,0	1,0	1,0	1,0	10,0	94,95
11012	12	1,2	1,2	1,2	1,0	12,6	94,95
11014	14	1,2	1,2	1,2	1,0	12,6	94,95
11015	15	1,2	1,2	1,2	1,0	15,5	94,95
11016	16	1,2	1,2	1,2	1,0	15,5	94,95
11018	18	1,2	1,2	1,2	1,0	17,5	94,95
11020	20	1,2	1,2	1,2	1,0	17,5	94,95
11022	22	1,2	1,5	1,5	1,0	20,5	94,95
11028	28	1,5	1,5	1,5	-	18,5	117,95
11032	32	1,5	-	-	-	19,5	129,95
11035	35	1,6	-	-	-	19,5	129,95
11038	38	1,6	-	-	-	19,5	145,95
11040	40	1,5	-	-	-	19,5	142,95
11042	42	1,5	-	-	-	19,5	142,95



Slika: COMBI KIT

COMBI KIT kompleti uključuju: kliješta za širenje ROCAM EXPANDER Power Torque (br. 12000), standardne glave za širenje, prirubnice, posebne ustavljačke kotače (br. 22080), UNIDRILL Automatik 28 (br. 21583), kliješta za rupe, kofer

Br.	Izvedba	kg	mm	Cijena €
011180X	12 - 15 - 18 - 22 mm	4,4	1	621,95
011186X	12 - 14 - 16 - 18 mm	2,6	1	642,95
011194X	1/2 - 5/8 - 7/8 - 1.1/8"	2,8	1	642,95

**ALLGAS 2000 PS 0,5/2 Compact komplet**



Prenosiv montažni uređaj za tvrdo lemljenje u sigurnom okviru sa temperaturama plamena do 2.850 °C

Za tvrdo lemljenje željeza, čelika, lima, cijevi i NE metala

- sigurno pri transportu u zatvorenom okviru za nošenje
- prenosiv i lagan montažni uređaj za tvrdo lemljenje
- idealno za mobilnu uporabu na gradilištima i pri servisiranju
- spremnik propana malih dimenzija koji je moguće ponovno puniti

Sa sigurnosnim povratnim ventilom!

Pribor u kompletu



Boja boce na slici može varirati!

ALLGAS 2000 PS 0,5/2 Compact komplet br. 35655 €617,95<sup>1)</sup>

**MULTI 300 PROPAN-komplet za meko lemljenje**



Za meko lemljenje bakrenih cijevi, za limene i olovne lemове, cinčanje, zagrijavanje, sagorijevanje i pripremno ugrijavanje

- Za sve vrste lemljenja sa lemilicom u području elektronike i komunikacijskih uređaja
- Kod radova sa limom (žljebovi, plehovi krovni rubovi, ventilacijski vodovi itd.)
- Držač za propan s toplinski izoliranom drvenom drškom
- Ventil za reguliranje zraka, za postavljanje posebice blagog plamena



Četverodijelni komplet (br. 35489) sadrži: lemilicu za meko lemljenje sa plosnatim bakrenim klipom od 350 g (br. 520849), cijev za propan duljine 2 metra (br. 30927), mini boca za propan 0,5 kg s kukom (br. 33079), regulator dotoka propana (br. 2422060000)

MULTI 300 komplet A s regulatorom br. 35489 €217,95

**ROXY 400 L komplet**



Standardni uređaj za autogeno varenje sa temperaturama plamena do 3.100 °C

Za tvrdo lemljenje željeza, čelika, lima, cijevi i NE metala

- kompaktan i praktičan uređaj za mobilnu uporabu na gradilištima i pri servisiranju, odmah spreman za uporabu
- višenamjenski pribor - 3 mikromlaznice, 2 ROXY mlaznice, sigurnosni upaljač, zaštitne naočale, čeljusni ključ
- povećana sigurnost uz integriranu blokadu povratnog toka u cijevi za plin i kisik

Smještanje uz uštedu prostora u svakom servisnom vozilu!

Pribor u kompletu

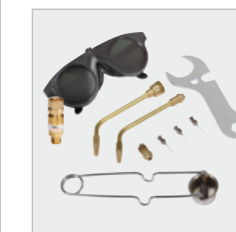

ROXY 400 L komplet br. 035780X €399,00<sup>1)</sup>

**ROOFING komplet**



Propanski plamenik za ugrijavanje sa Ø 63 mm glavom plamenika visoke snage

- Velik krug rada pomoću 5 m duge propanske cijevi
- Učinkovit rad i u lošim vremenskim uvjetim pomoću stabilizatora plamena
- Plamenik visoke snage s dugim vijekom trajanja s obzirom na kromiranje i pojačane rubove
- Stalak za plamenik

Uključuje stalak za plamenik!

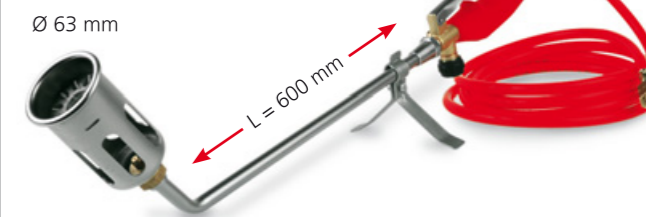

Peterodijelni komplet (br. 30954) sadrži: dršku za propan (br. 215111216), 63 mm glava plamenika visoke snage (br. 223216300), 600 mm cijev plamenika (br. 236010000), 5 m cijevi za propan (br. 33310), stalak za plamenik (br. 252010000)

ROOFING komplet br. 30954 €83,95 €74,95

ROOFING komplet Piezo br. 030955X €100,95

ROOFING komplet + regulator dotoka propana br. 30957 €107,95

<sup>1)</sup> Naknada za dostavu npr. vidi stranicu 59.

# Spajanje

## Tvrdo lemljenje kartušom

### SUPER FIRE 4 HOT BOX

Ergonomičan profesionalni stroj za lemljenje

Za tvrdo lemljenje (do Ø 28 mm) i meko lemljenje (do Ø 35 mm) ali i za drugu uporabu poput skidanja boje ili smanjivanja crijeva.

- Brzo zagrijavanje, manja potrošnja!
- dugi vijek trajanja
- točno određivanje plamena
- do 2,5 sata lemljenja s jednom kartušom
- udobnost za dugi rad (okidač za postavljanje)



Peterodjelni komplet (br. 100001264) uključuje: dršku (br. 150001354), ciklon plamenik (br. 35457), fini plamenik (br. 35455), reflektor plamena (br. 31043), Stalak (br. 35461), dvije plinske kartuše MAPP (br. 03551-A), kovčeg

**SUPER FIRE 4 HOT BOX**  
br. 100001264 **€182,<sup>95</sup>**

**SUPER FIRE 4 Basic Set (ručka 7/16" EU, Zyklon nastavak za lemljenje)**  
br. 150001355 **€89,<sup>95</sup>**

Idealan kovčeg pri servisiranju, do 5 sati rada!

„Twist 'N' Load" - Sustav (5 različitih plamenika)

**Fini plamenik br. 35455 (460 °C):**

Za fino i meko lemljenje, precizan i stabilan plamen

**Standardni plamenik br. 35456 (700 °C):**

Za meko lemljenje i druge radove uz slabi dotok topline, precizan, snažan i stabilan plamen

**Ciklon plamenik br. 35457 (950 °C):**

Za tvrdo i meko lemljenje sa učinkovitim vrtložnim plamenom koji omogućuje jednolično, brzo i štedljivo ugrijavanje cijevi

**Plamenik za vruć zrak br. 35458 (400 °C):**

Za uklanjanje boje i smanjivanje promjera do oko 80 mm, jak i stabilan vruć zrak

**Plamenik za smanjivanje br. 35459 (720 °C):**

Za smanjivanje promjera do 300 mm i za ugrijavanje, stabilan i blag plamen

## MAPP® plin

Posebna smjesa plinova za profesionalno lemljenje svih vrsta

Temperature plamena do 2700 stupnjeva Celzijevih i 35% brže zagrijavanje od propana

- Ekstremne temperature plamena, najviša snaga gorenja i garantiranje kratkog vremena obrade
- Garantirano konstantna najviša snaga gorenja
- Lagano rukovanje
- Povećana sigurnost s obzirom na sandwich-ventil i aluminijsku monoblok kartušu
- Dulje vrijeme uporabe

**MAPP®<sup>1)</sup> aluminijska monoblok kartuša!**

Ne sadrži BUTADIEN

Zdravstveno neupitno

Vrijeme gorenja oko 1/3 duže nego s propanom

1 do 2,5 sata uporabe



Slika: Slično prikazanome

MAPP®-plin (DE, GB, FR, ES, IT, PT)  
br. 03551-A (VPE 12)

~~€19,<sup>95</sup>~~ **€16,<sup>95</sup>**

<sup>1)</sup> MAPP® je prijavljena trgovačka marka tvrtke MESSER Group GmbH, Bad Soden

## SUPER FIRE 3 HOT BOX

Ergonomičan HEAVY DUTY uređaj za tvrdo lemljenje do Ø 28 mm

Za tvrdo i meko lemljenje ali i za drugu uporabu poput skidanja boje ili smanjivanja crijeva

- Brzo zagrijavanje, manja potrošnja
- Dugi vijek trajanja
- Točno određivanje plamena
- Do 2,5 sata lemljenja s jednom kartušom
- Udobnost za dugi rad (okidač za postavljanje)



Idealan kovčeg pri servisiranju, do 5 sati rada!



Osmerodjelni komplet (br. 35490) uključuje: dršku (br. 35445), ciklon plamenik (br. 35457), fini plamenik (br. 35455), stalak (br. 35461), dvije plinske kartuše MAPP (03551-A), kovčeg

**SUPER FIRE 3 HOT BOX**  
br. 35490 **€193,<sup>95</sup>**



# Priključak - pribor za lemljenje

## ROSOL 3

Pasta za meko lemljenje

Kvalitetna pasta, metalni sadržaj: S-Sn97Cu3, koji se može koristiti samo sa žicom za meko lemljenje 3.



## Žica za meki lot 3

QKvalitetno mekano lemljenje, S-Sn97Cu3, područje taljenja 230 ° C do 250 ° C, može se koristiti sa pastom ROSOL 3. Prikladna za pitku vodu prema DIN EN 29453.



Br.	Izvedba	Cijena €
45255	Žica za meki lem 3, S-Sn97Cu3, 3mm	11,95
45257	Žica za meki lem 3, S-Sn97Cu3, 2mm	11,95

## ROVLIES® bez metala

Čišćenje spojeva za lemljenje u bakrenim cijevima s metalnim runom.

- Sveobuhvatno primjenjivo za slojeve oksida, koroziju, površinsku prljavštinu, ostatke koji sadrže mast, ulje i otporno na otapala



Br.	Izvedba	Cijena €
45268	ROVLIES® pakiranje 10er-Pack	4,79
45268D	ROVLIES® display (36 x 10er-Pack)	149,90

Br.	Izvedba	Cijena €
45225	Pasta za meko lemljenje Rosol 3, 250 g	11,69

## Četke za unutarnje spojeve bakrenih cijevi

Za brze pripreme lemnog spoja, čvrsta plastična ručka



Br.	Izvedba	Cijena €
854181	za cijev-Ø 12 mm	7,49
854183	za cijev-Ø 15 mm	7,49
854185	za cijev-Ø 18 mm	7,49
854186	za cijev-Ø 22 mm	7,49
854187	za cijev-Ø 28 mm	7,49

## Prostirka za zaštitu od plamena

Vatrostalan i otporan na temperature do 700 °C

- Kontinuirana stabilnost temperature do 600 °C pri izravnom plamenu i tekućoj zguri (šljaki)
- Dobra obradivost, dug vijek, ne sadrži azbest, bezopasan za zdravlje
- Ušiveni rubovi

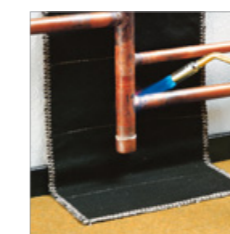

Debljina: 1,4 mm  
Masa: 1.000 g/m<sup>2</sup>



Prostirka za zaštitu od plamena (330 x 500 mm)  
br. 31050 **€41,<sup>95</sup>**

## AIRPROP®

Visoko učinkoviti rukohvat za tvrdo lemljenje do Ø 22 i meko lemljenje do 54 mm.

Za tvrdo i meko lemljenje bakra sa temperaturama do 2000 C bez kisika. Isto tako za zagrijavanje, skupljanje i čišćenje od plamena.

- Različiti nastavci za lemljenje
- Ušteda plina kroz optimiziranu tehnologiju ventila
- Izmjena nastavaka bez alata



AIRPROP set sa nastavcima 14-16-19mm bez regulatora  
br. 31092 **€253,<sup>95</sup>**

AIRPROP Set sa nastavkom 19mm+2,5m crijeva  
br. 31020 **€108,<sup>95</sup>**

**ROFLAME PIEZO**

CLASSIC uređaj za meko lemljenje do Ø 22 mm



- Plamenik visoke snage sa stabilnom, ergonomičnom drškom, uključujući piezo paljenje i fino podešavanje plamena
- Ugodno rukovanje jednom rukom te sigurna površina za postavljanje
- Piezo-paljenje
- Precizno određivanje plamena
- Izmjenjive mlaznice plamenika u slučaju popravka



Priključak: kartuša umetak  
Meko lemljenje: do Ø 22 mm

ROFLAME PIEZO 1.800 °C (bez C 200 Supergas)  
br. 35419 ~~50,95~~ € **44,95**

**ROFIRE® PIEZO**

Uređaj za meko lemljenje do Ø 22 mm



Snažna jedinica za lemljenje bakrenih spojeva do Ø 15 mm i meko lemljenje do Ø 22 mm

- Piezo paljenje
- Precizno određivanje plamena
- Glava plamenika s integriranim nosačem za podršku
- Zamjenjive mlaznice plamenika u slučaju popravka



Priključak: 7/16" EU  
Tvrdo lemljenje: do Ø 15 mm  
Meko lemljenje: do Ø 22 mm

ROFIRE® PIEZO Set (plamenik, Multigas 300)  
br. 35429 ~~48,95~~ € **37,95**

**Supergas C 200 TSS**



Butan kartuša za nataknuti sa udjelom propana, pogodno i za rad na niskim temperaturama. Proizvedeno prema novoj normi EN 417:2012, s integriranim Top Safe Sustavom (TSS). Ovak sustav sprječava ispuštanje plina prilikom odvajanja od uređaja u velikoj mjeri.



br. 035901-A

Supergas C 200 TSS (190 g / 330 ml)  
br. 035901-A (VPE 36) € **2,59**

Multigas 300 (338 g / 600 ml)  
br. 035510-A (VPE 24) ~~7,95~~ € **4,95**

Maxigas 400 (352 g / 600 ml)  
br. 035570-A (VPE 24) € **8,95**

**Multigas 300**



Propan/butan mješavina plinova za temperature plamena do 1900 stupnjeva Celzijevih. Plinska kartuša sa 7/16" EU spojnim navojem.



br. 035510-A

**Maxigas 400**



Snažan plin za varenje, rezanje, tvrdo lemljenje s temperaturom plamena do 2200 stupnjeva Celzijevih. Plinska kartuša sa 7/16" EU spojnim navojem.



br. 035570-A



**ROTHENBERGER Constant Force Technology (CFT®)**

CFT® jamči stalnu aksijalnu silu pri stiskanju nad cijelim servisnim intervalom. Važan preduvjet za proizvodnju čvrstih Press spojnica.

Svaki stroj koji napušta tvornicu ROTHENBERGER je ispitan prema svojoj snazi i primjeni. To se dokumentira u bazi podataka pod serijskim brojem. Redovno testiranje čini proces sigurnim.

CFT® garantira:

- ROMAX® Compact TT**  
19-21 kN za 40.000 ciklusa prešanja
- ROMAX® AC ECO**  
32-34 kN za 10.000 ciklusa prešanja
- ROMAX® 4000**  
32-34 kN za 40.000 ciklusa prešanja
- ROMAX® 3000 AC**  
32-34 kN za 20.000 ciklusa prešanja

**Stalni potisak zahvaljujući Constant Force tehnologiji**

Mjerenje pod opterećenjem s petljama za prešanje UPONOR NW 75 (npr. ROMAX® AC ECO).

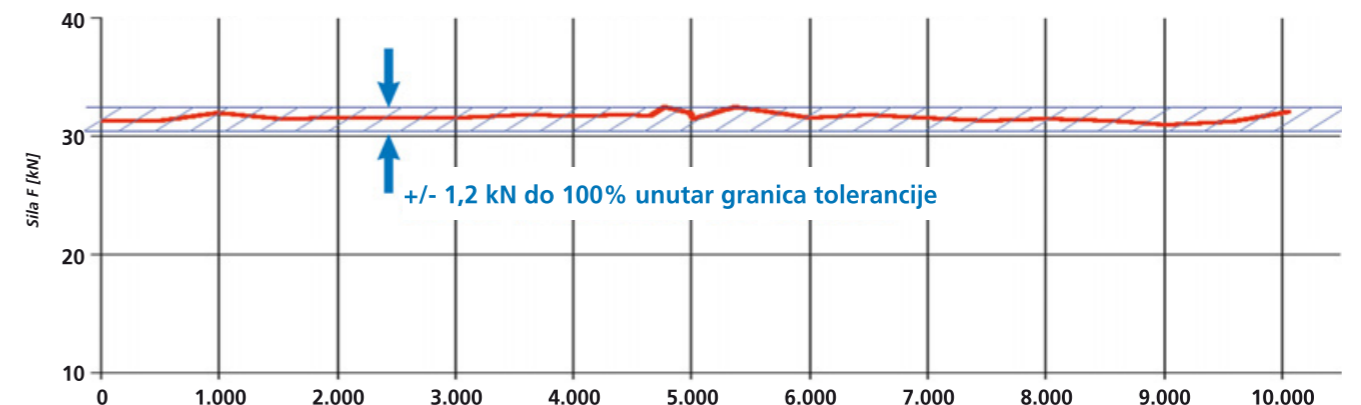

### ROMAX® 4000 komplet

Elektrohidraulični press uređaj za uporabu putem električne mreže i baterije za prešanje pričvrsnica do Ø 110 mm sa 32 - 34 kN

- Brzo: jedno prešanje traje oko 5 sekundi. Klip se nakon izvedenog pritiskanja vraća u prvotnu poziciju.
- Sigurno: CFT osigurava potrebnu snagu prešanja. Automatsko odvijanje osigurava vraćanje klipa na poziciju tek nakon postizanja potrebnog pritiska.
- Lagano: izuzetno mala masa kao i uravnotežena raspodjela mase osiguravaju rad uz manje umaranja prilikom stalne uporabe.



ROTHENBERG press uređaji - s preuzimanjem odgovornosti - dogovor sa Središnjim savezom za sanitarije, grijanje i klimatizaciju



#### Sigurnosni sustav

Bez nenamjernog otvaranja, nužno okretanje do 180 stupnjeva

#### Prijem čeljusti sa mogućnosti rotacije do 270 stupnjeva

Za jednostavnu izvedbu u teškim uvjetima



**Proizvedeno u Njemačkoj**

#### Tehnički podaci:

**Dimenzije:** 468 x 121 x 79 mm  
**Masa:** ca. 3,6 kg (bez čeljusti)  
**Snaga klipa:** 32 kN / 40 mm  
**El. napajanje:** Li-Ion baterija 18 V / 4 Ah  
**Temperatura uporabe:** -10° C do 60° C  
**Broj mogućih stiskanja:** do 240 sa 4Ah baterija (SV18) do 105 sa 2Ah baterija (SV18)

Komplet basic (br. 1000001840) sadrži: ROMAX®4000, 1 x 18 V / 4,0 Ah Li-Ion baterija (br. 1000001653), brzi punjač (br. 1000001654), Rocase (br. 1000001879), bez press čeljusti

1000001840 ROMAX® 4000 Basic Set 4 Ah, EU	1.199,00€
1000001923 ROMAX® 4000 Basic Set 2 Ah, 4 Ah, EU	1.499,00€
1000001924 ROMAX® 4000 Set SV 15-22-28 mm, 4 Ah, EU	1.599,00€
1000001925 ROMAX® 4000 Set TH 16-20-26 mm, 4 Ah, EU	1.399,00€
1000001926 ROMAX® 4000 Set U 16-22-25 mm, 4 Ah, EU	1.599,00€
1000001927 ROMAX® 4000 Set M 15-22-28 mm, 4 Ah, EU	1.599,00€

### ROMAX® 3000 AC

Elektrohidraulični press uređaj za uporabu putem električne mreže za prešanje pričvrsnica do Ø 110 mm sa 32 - 34 kN

ROMAX® 3000 AC je brz, jednostavan, siguran i praktičan te je stoga idealan za masovnu proizvodnju montažnih priključaka i pogodan je za gradilište.

- Pogodan kabel za napajanje koji omogućuje dugotrajnu uporabu (duljine 5m)
- Brzo prešanje trajanja jedva 5 sekundi
- Izuzetno male, ravnomjerno raspoređene mase
- Produžen servisni interval od 20.000 tlačnih ciklusa zahvaljujući najvišoj kvaliteti
- Prošireni raspon radne temperature između -15 °C i + 60 °C
- Rad moguć čak i u skučenim prostorima zahvaljujući kompaktnoj, šipkastoj građi



ROTHENBERG Press uređaj s preuzimanjem odgovornosti uz dogovor sa Središnjim savezom za sanitarije, grijanje i klimatizaciju



#### Sigurnosno zaključavanje

Bez nenamjernog otvaranja, potreban okret od 180°

#### Prijem čeljusti sa mogućnosti rotacije 270°

Omogućuje rad pri teškim uvjetima

Ravnomjerna raspodjela mase  
Ergonomičan rad

**Proizvedeno u Njemačkoj**

#### Tehnički podaci:

**Dimenzije:** 465 x 125 x 90 mm  
**Masa:** ca. 4,0 kg (bez čeljusti)  
**Snaga klipa:** 32 kN / 40 mm  
**Nominalna širina:** Ø 12 - 110 mm \*(ovisno o sustavu)  
**Glava tlačne čeljusti:** 270° rotacije  
**El. napajanje:** 230 V / 50 - 60 Hz,  
**Temperatura uporabe:** - 15° C do + 60° C

Komplet Basic (1000001001) sadrži: ROMAX® 3000 AC (230 V), plastični kovčeg, bez čeljusti

ROMAX® 3000 AC Basic komplet br. 1000001001 **€1.079,00**

### Standardne Press čeljusti

Za ROMAX® 3000, ROMAX® 4000, ROMAX® AC ECO, ROMAX® 3000 AC

ROTHENBERG press čeljusti dokazane kvalitete materijala i izrade, za sistemski sukladne pričvrsnice do Ø 63 mm (plastični sistemi) odnosno do 54 Ø mm (metalni sistemi)

#### Mehanika jednakog hoda 3 klina

- Visoka točnost prilikom prešanja
- Sinkroniziran hod poluga čeljusti
- Visoka stabilnost i trajnost
- Otvaranje čeljusti jednim prstom

#### Numeriranje šarše i pojedinačna provjera

Osiguravanje visokog standarda kvalitete materijala i kontura pri prešanju

#### Tročlana press čeljust



Press čeljust TH, U, M, SV, do Ø 54 mm ~~od €129,95~~ **od €99,95**

Tročlana press čeljust M, Ø 42 - 54 mm **od €399,95**

Proizvedeno u Njemačkoj



ROTHENBERG press uređaji - sa preuzimanjem odgovornosti - dogovor sa Središnjim savezom za sanitarije, grijanje i klimatizaciju



#### Precizno izrađene konture

Za optimalno i sigurno prešanje

#### Kontinuiran klin

- Bez potencijalnih puknuća/ bez navoja
- Izrazito smanjena opasnost puknuća
- Visoka sigurnost za tijelo i život

#### DURA LAZR TEC Poseban postupak očvršćivanja

Visoka elastičnost i sposobnost rastezanja

#### Dugotrajna zaštita od korozije

Posebno pogodno za uporabu na težim gradilištima

#### Optimalne ulazne konture

- prilagođen protok snage
- malo habanja



### Standardne stezne omče

Za ROMAX® 3000, ROMAX® 4000, ROMAX® AC ECO, ROMAX® 3000 AC

I dalje pristaje press uređajima s konstantnim, aksijalnim potiskom od 32 do 34 kN i odgovarajućim prijemom čeljusti. Za sistemski sukladno prešanje pričvrsnica od Ø 42 mm do Ø 54 mm (metali) odnosno od Ø 40 mm do Ø 110 (multilayer)

**Proizvedeno u Njemačkoj**

#### Tehnika širenja

tlačna omča stoji neovisno na spoju



#### Precizno izrađene konture

Za optimalno i sigurno prešanje

#### Dva pokretna klizna elementa

Za optimalan protok materijala na spoju

#### Mala masa

Rad uz uštedu energije i na duži period

#### Otvaranje tlačne omče do 180 stupnjeva



#### Postavljanje tlačne omče

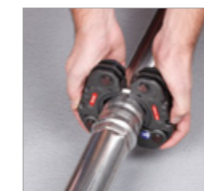

#### Zahvat tlačne omče pomoću međučeljusti

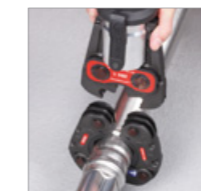

Slika: Tlačna omča

#### Dugotrajna zaštita od korozije

Posebno pogodno za uporabu na težim gradilištima

#### Poseban postupak očvršćivanja

Visoka elastičnost i sposobnost rastezanja

#### Od kovanog visoko opteretivog posebnog čelika

Pogodno za uređaje sa konstantnim, aksijalnim pritiskom od 32 - 34 kN i odgovarajućim kompatibilnim zahvatom tlačne čeljusti



Slika: međučeljust ZBS1

Komplet sadrži: tlačnu omču prema tablici, međučeljusti ZBS1 (br. 1000001126), plastični kovčeg (br. 1500000211)

Komplet ZBS1 / SV Ø 42 - 54 mm br. 1000001501 **€1.549,00**

Komplet ZBS1 / M Ø 42 - 54 mm br. 1000000110 **€1.997,00**

Komplet ZBS1 / TH Ø 40 - 50 mm (na upit) br. 1000000116 **€1.699,95**

**ROMAX® Compact Twin Turbo**

Pomoću ROMAX® Compact TT elektrohidrauličnog stroja za radijalno prešanje, instalateri mogu odrađivati kućne instalacije i servisne popravke brzo i jednostavno.

S turbo-tlakom, ROMAX® Compact TT pritišće moćne metalne armature **do Ø 35 mm - za samo 3 sekunde, s 19 kN.**

- **Brzo:** Turbo-tlak traje samo 3 sekunde
- **Jaka:** Stiskanje metalnih spojnica do Ø 35 mm, Plastični i višeslojno kompozitni sustavi (MSR) do Ø 40 mm
- **Jednostavna:** savršeno uravnotežena - fokus je gdje ih korisnik zgrabi
- **Mala i lagana:** duljine 34 cm, ROMAX® Compact TT teži **samo 2,5 kg**



**NOVO!**

Br.	Opis artikla	Cijena €
1000002115	ROMAX® Compact TT osnovni set 1, 1x 2 Ah	1.149,00
1000002116	ROMAX® Compact TT osnovni set 2, 2x 2 Ah	1.199,00
1000002117	ROMAX® Compact TT sa setom čeljusti SV 15-22-28, 1x 2 Ah	1.449,00
1000002118	ROMAX® Compact TT sa setom čeljusti M 15-22-28, 1x 2 Ah	1.449,00
1000002119	ROMAX® Compact TT sa setom čeljusti U 16-20-25, 1x 2 Ah	1.499,00
1000002120	ROMAX® Compact TT sa setom čeljusti TH 16-20-26, 1x 2 Ah	1.499,00

SET Basic (1000002115) uključuje: ROMAX® COMPACT TT stroj za prešanje, \* 1x RO BP 2Ah 18V Li-Ion baterija (1000001652), punjač za brzo punjenje (1000001654), ROCASE4414 (1000001950), bez press čeljusti.

\*Baterija kompatibilna s ROMAX 4000, ROCAM 4 Plus i ROTHENBERGER električnim alatima

**Press čeljusti Compact**

Za ROMAX® Compact

ROTHENBERGER press čeljusti dokazane kvalitete materijala i izrade, za sistemski sukladne pričvrstnice do Ø 40 mm (plastika/multilayer) odnosno do 28 Ø mm (metal)

Proizvedeno u Njemačkoj



ROTHENBERGER press uređaji - sa preuzimanjem odgovornosti - dogovor sa Središnjim savezom za sanitarije, grijanje i klimatizaciju



Precizno izrađene konture

Za optimalno i sigurno prešanje

Kontinuiran klin

- Bez potencijalnih puknuća/ bez navoja
- Izrazito smanjena opasnost puknuća
- Visoka sigurnost za tijelo i život

Dugotrajna zaštita od korozije

Posebno pogodno za uporabu na težim gradilištima

Optimalne ulazne konture

- prilagođen protok snage
- malo habanja



Mehanika jednakog hoda 3 klina

- Visoka točnost prilikom prešanja
- Sinkroniziran hod poluga čeljusti
- Visoka stabilnost i trajnost
- Otvaranje čeljusti jednim prstom

DURA LAZR TEC Poseban postupak očvršćivanja

Visoka elastičnost i sposobnost rastezanja

Numeriranje šarže i pojedinačna provjera

Osiguravanje visokog standarda kvalitete materijala i kontura pri prešanju

Press čeljust M, SV do Ø 28 mm

~~abc129,99~~ od € **114,95**

Press čeljust TH, U, G do Ø 40 mm

**Na upit**

**SUPER CUT kompleti**

Ručna nareznica Ø 1/4 - 2"

Za izradu preciznih spojeva navoja vjernih normama prema EN 10226

- Uska, kompaktna konstrukcija sa pogodnim kutnim mjerama, kut čegrtaljke od 22,5 stupnjeva
- Lagan rad na teško pristupačnim mjestima sa ekcentričnim držačem
- Spretna, arterirajuća izmjena smjera čegrtaljke
- Izuzetno visoka izdržljivost



br. 070892X

Brzo postavljanje

Spretna, arterirajuća izmjena smjera čegrtaljke

Precizne čeljusti za rezanje

Od kvalitetnog, pojačanog čelika, izuzetno visoka izdržljivost

- Za izrezivanje navoja BSPT desno: Ø 3/8 - 2"
- Savršeno centriranje za duge vodilice cijevi
- Optimirana geometrija rezanja omogućuje lagano urezivanje i odlično odvajanje strugotine

Za cijevi prema DIN EN 10255-M/H (stari DIN 2440/2441)

Brza izmjena glave ureznice navoja Sigurno uporište

Zatezni osmerokutni univerzalni pogon s mogućnosti aretiranja putem kočnog prstena

Odgovara svim ROTHENBERGER ručnim i el. ureznicama navoja

Lako postavljanje i vađenje glave nareznice



Komplet sadrži: SUPER CUT ručne nareznice 1,1/4" (br. 070840X), uz komplet (br. 070892X) SUPERCUT nareznice 2", brzo zamjenjiva glava nareznice, plastični kovčeg

komplet, Ø 1/2 - 3/4 - 1 - 1.1/4" br. 070781X ~~€269,95~~ € **246,95**

komplet, Ø 3/8 - 1/2 - 3/4 - 1 - 1.1/4" br. 070790X ~~€336,95~~ € **332,95**

komplet, Ø 1/2 - 3/4 - 1 - 1.1/4 - 1.1/2 - 2" br. 070892X ~~€489,95~~ € **439,95**

**SUPERTRONIC® 1250 komplet**

Električna nareznica navoja Ø 1/4 - 1.1/4"

Za izradu preciznih spojeva navoja vjernih normama

- Idealan za teško pristupačna mjesta (uglove, šahtove)
- Robustan i lagan tijekom uporabe pod velikim opterećenjem
- Pogonsko kućište u pogodnim dimenzijama
- Veći prijenos snage, miran rad i dugovječnost
- Otporan, stabilan i dugovječan
- Smanjene težine i lako rukovanje
- Glava za rezanje upotrebljiva varijabilno (lijevo ili desno)
- Jednaka brzina kod izvođenja unaprijed i unazad

Tehnički podaci:

Brzina izrezivanja navoja:	15 - 20 min <sup>-1</sup>
Snaga:	800 W
Snaga:	230 V
Masa:	5,8 kg
Dimenzije:	456 x 168 x 76 mm

Komplet (br. 71450) sadrži: SUPERTRONIC® 1250 do Ø 1,4/4", podupirač (br. 71279), glava za narezivanje s preciznim navojem, plastični kovčeg

Komplet, Ø 1/2 - 3/4 - 1 - 1.1/4" br. 71450 ~~€713,95~~ € **679,00**

Kućište od aluminija

Robustan i lagan tijekom uporabe pod velikim opterećenjem

Peterosovinski koso nazupčani pogon

Veći prijenos snage, miran rad i dugovječnost

Električni povrat

Smanjenje mase i lako rukovanje



Prikladno za gradilišta, mali oblik glave (11 cm)

Idealno za teško pristupačna mjesta (uglovi, šahtovi)



**SUPERTRONIC® 2000 komplet**

**Električna narezница navoja Ø 1/4 - 2"**

Za izradu preciznih spojeva navoja vjernih normama bez otpadnog materijala

- Sigurno držanje u oba smjera okretanja pomoću ojačanog, prizmeno-zupčanog držača u suprotnom smjeru
- Čvrsto sjedanje glave za narezivanje putem direktnog zahvata s aretirajućim kočnim prstenom
- Omogućeno narezivanje navoja u blizini zidova zbog ekscentričnog zahvata glave za urezivanje
- Idealno za teško pristupačna mjesta (uglovi, šahtovi)

**Tehnički podaci:**

Izuzetno smanjen pogon sa čeonim zupčanicom: 7 induktivno ojačanih paralelno postavljenih prigonskih osovina, svaka obostrano s kugličnim ležajevima  
Visoki, konstantni prijenosni moment tijekom punog opterećenja  
Brzina narezivanja: (četverostruki brzi povrat putem povratnog pogona)

Pogodno za održavanje s obzirom na stalno podmazivanje

Snaga motora: 1010 W



Ojačani, prizmeno-zupčani držači u suprotnom smjeru

Sigurno držanje u oba smjera okretanja

Veliki prekidač za paljenje i povrat

Izuzetno prikladan radu

Jak motor 1010 W, dvostruko izoliran prema VDE i CEE normama, uklonjene smetnje

Univerzalni motor za profesionalan, pouzdan i trajan pogon sa stalnim podmazivanjem

Ekscentrična pozicija glave za narezivanje

Urezivanje navoja moguće blizu zida

Komplet (br. 71256) sadrži: SUPERTRONIC® 2000, podupirač (br. 71280), ROFIX adapter (br. 71271), glava za precizno rezanje navoja, ROCASE® (br. 1000001953)

Komplet, Ø 1/2 - 3/4 - 1 - 1.1/4 - 1.1/2 - 2" br. 71256 ~~€1.229,95~~ €1.159,00

**ROPOWER® 50 R**

**Mobilan i kompaktan uređaj za narezivanje navoja Ø 1/2 - 2"**

Brza i laka izrada preciznih, sigurnih navoja za cijevi i klipove prema normi

- Brzo i pouzdano izrezivanje navoja, poprečnih izreza, spojnica, uklanjanje srha i zavrnutih cijevi (opcija)
- Lak i ugodan transport pomoću laganih, pokretnih kolica, koja istovremeno služe i kao radni stol
- Kompletna obrada cijevi od početka do kraja
- Glava za rezanje - Tip R (automatika s integriranom opskrbom ulja)
- Prema izboru može se koristiti original RIDGID® čeljust za izrezivanje navoja

®RIDGID je patentirani proizvod tvrtke Emerson Electric Co., St. Louis, USA

Visoka mobilnost



Dvostruko izoliran motor prema VDE-u i CEE-u

Sigurnost pri radu

Motor s velikim prolaznim kapacitetom sa stabilnim brojem okretaja

Konstantan prijenos snage

Vanjsko podmazivanje osovine

Lako za održavanje

Samocentrirajući rezač cijevi

Precizan rez

Unutarnje uklanjanje srha, trostruko učvrstiv element

Rad bez srha

Zatezna glava alata sa maksimalnom napetosti

Bez proklizivanja cijevi



Opseg isporuke (br. 56050): ROPOWER® 50 R, automatska glava za rezanje 1/2 - 2" (br. 56052), SS-nareznica čeljust BSPT 1/2 - 3/4" (br. 056370X), 1 - 2" (br. 056371X), sigurnosni nožni prekidač (br. 56335), šasija (br. 56051), alat

ROPOWER® 50 R, Ø 1/2 - 3/4", 1 - 2" br. 56050 €3.371,00

**Tehnički podaci:**

Snaga motora: 1.150 W  
Radna brzina: 40 m<sup>-1</sup>  
Masa: 68 kg  
Dimenzije: 535 x 430 x 340 mm

**SUPERTRONIC® 2 SE / 3 SE / 4 SE**

**Kompaktan uređaj za narezivanje navoja Ø 1/4 - 4"**

Pouzdan i dokazan za profesionalnu stalnu uporabu

- Univerzalni zahvat glave za narezivanje (standardni ili automatski)
- Precizno vođenje glave za narezivanje
- Malo habanja i precizno vođenje klizača
- Brzo aksijalno postavljanje cijevi
- Bez proklizivanja cijevi kroz zateznu glavu alata
- Rad bez srha

Zatezna glava alata sa izmjenjivom tlačnom čeljusti, optimalno držanje s obzirom na fleksibilnu prilagodbu i široke držače



Automatske glave za narezivanje s brzim automatskim postavljanjem veličine i dužine navoja, fino postavljanje dubine navoja bez novog namještanja



2 SE, BSPT R, Ø 1/2 - 3/4", 1 - 2" br. 56175 ~~€2.999,95~~ €2.857,00

3 SE, BSPT R, Ø 1/2 - 3/4", 1 - 2", 2.1/2 - 3" br. 56255 ~~€4.999,95~~ €4.199,00

4 SE, BSPT R, Ø 1/2 - 3/4", 1 - 2", 2.1/2 - 4" br. 56465 ~~€5.999,95~~ €5.984,00

Unutarnje uklanjanje srha, učvrstivo, trostruko uklanjanje

Rad bez srha

Obostrano vođen alat - vodilica klizača

Precizno vođenje glave za narezivanje

Pogon alata / vodilice klizača preko okretnog križa

Dozirani radni napredak



Slika: SUPERTRONIC 2 SE

**Transportna kolica**

**Za kompaktne uređaje za narezivanje navoja SUPERTRONIC 3 SE i 4 SE i ROGROOVER 1-12"**

- Oba uređaja za narezivanje 3 SE i 4 SE odgovaraju novim transportnim kolicima
- Jednostavno postavljanje uređaja pomoću podesivih klinova
- Savinuti okvir daje bolju stabilnost nego zavareni okvir
- Robustan premaz otporan na udarce

Četiri podesiva klina

Jednostavno postavljanje za SUPERTRONIC® 3 SE ili SUPERTRONIC® 4 SE



Na slici: transportna kolica sa SUPERTRONIC®-om 4SE

Transportna kolica za SUPERTRONIC® 3 SE i 4 SE br. 57050 €411,95

Ušteda prostora

Mogućnost uvlačenja drški

Svinut okvir

Duži vijek trajanja i veća stabilnost

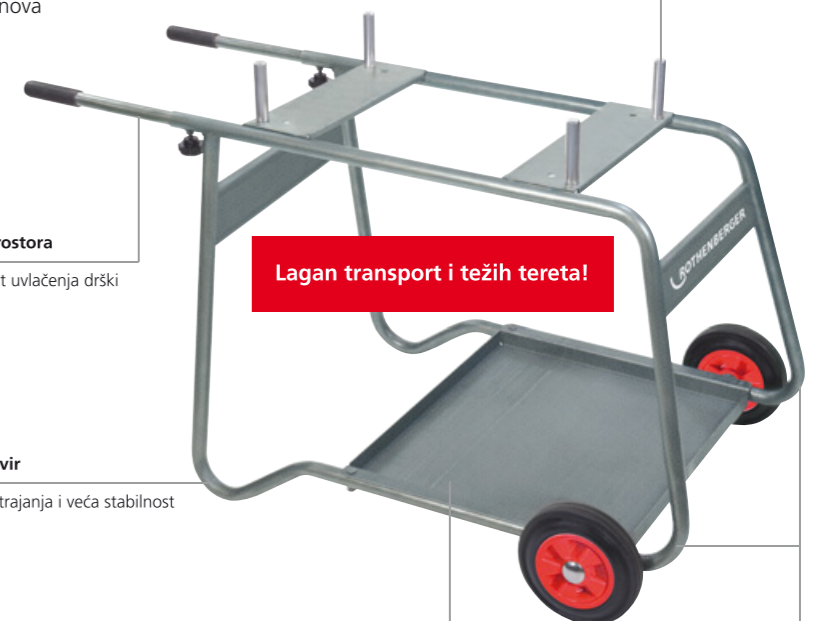

Lagan transport i težih tereta!

Velika površina

Prostor za pribor

Široki okvir

Veća čvrstina

**Alat za ogрубljivanje navoja**

Čelična kovana kliješta s ojačanim valjcima za Ø 3/8 - 2" kod uporabe konoplje

Jednakomjerno ogрубljivanje navoja uz očuvanje istog po cijelom opsegu



Alat za ogрубljivanje navoja 3/8 - 2" br. 56500 €109,95 €99,95

Zamjenski valjci (3 komada) br. 56501 €43,95

**Hand Roll Groover 1 - 12"**

Praktičan i kompaktan uređaj za izradu utora na postavljenim cijevima tankih stijenki i standardnim čeličnim cijevima do 12" (Ø 324 mm)

Za ugradnju cijevnih sustava, sustava za prskanje vode, postrojenja za grijanje, u industriji i rudarstvu

- Pripadajući adapter omogućuje pogon putem mobilnih navoja sustava SUPERTRONIC® 1250/2000 za valjanje utora uz uštedu vremena
- Moguć rad na cijevima od Ø 1"
- Brzo povezivanje cijevi pri popravcima na gradilištu
- Lagano prenosiv zbog malih dimenzija
- Fiksni i promjenjiv početak
- 1/2" - ključ za rad uz oba smjera vodilice vijka

Do 40% uštede radnog vremena spram ručnog valjanja!\*



Na slici: adapter za SUPERTRONIC® 1250/2000

Opseg isporuke: Hand Roll Groover s valjcima od 2-6" uključujući ključ (br. 27180), adapter za SUPERTRONIC® 1250/2000 (br. 1300001365) i mjerač promjera (br. 150000134)

Hand Roll Groover 2"-6" br. 1000000212 €1.442,00

Komplet valjaka 1" br. 1000000720 €239,95

Komplet valjaka 1.1/4"-1.1/2" br. 1000000721 €271,95

Komplet valjaka 2"-6" br. 1000000850 €204,95

**RONOL® SYN**

Visoko učinkovita tekućina za narezivanje navoja

- Bez mineralnih ulja, na sintetičkoj bazi: Razvijeno i dozvoljeno za pitku vodu i sanitarne instalacije. DVGW i SVGW provjereno.
- 100% otopivo u vodi, fiziološki neupitno, bez silikona, lako isperivo



RONOL SYN u spreju (600 ml) br. 65013 €14,95

RONOL SYN spremnik (5 l) br. 65015 €54,95

**RONOL®**

Visoko učinkovita tekućina za urezivanje navoja

- Na bazi mineralnog ulja
- Za narezivanje navoja na svim materijalima uključujući nehrđajući čelik



Ulja za narezivanja navoja na bazi mineralnih ulja nisu dopuštena za uporabu kod instalacija za pitku vodu. Molimo Vas da vezano za isto obratite pozornost na nacionalne propise!

RONOL u spreju (600 ml) br. 65008 €14,95

RONOL spremnik (5 l) br. 65010 €45,95

**Tehnički podaci:**

Radni prostor: 1 - 12" (Ø 324 mm)  
 Debljina stijenke cijevi: 1 - 6" SCHL10 + SCHL40  
 4 - 6" SCHL40  
 8 - 12" SCHL10  
 Masa: 12,0 kg  
 Mjerenje dubine: 2 dostupne spacer ploče  
 Dimenzije: 195 x 210 x 210 mm

Komplet valjaka 4"-6" br. 1000000722 €351,95

Komplet valjaka 8"-12" br. 1000000723 €386,95

Mjerač promjera br. 1500000134 €17,95

Adapter za SUPERTRONIC® 1250/2000 br. 1300001365 €72,95

\* koristi se s adapterom uključenim u isporuku i s pokretnim sustavima za narezivanje navoja

**ROGROOVER 1-12"**

Elektrohidraulični uređaj za valjanje utora, za čelične cijevi Ø 1 - 12" (33 - 324 mm) za valjanje utora za standardne čelične cijevi, prikladan i za postavljanje cijevnih sustava, sustava vodenih prskalica, postrojenja za grijanje, te u industriji i rudarstvu

- Tračni valjci izmjenjivi bez uporabe alata, zahvaljujući rotirajućoj glavi
- Siguran rad zahvaljujući nožnom prekidaču i NOT-AUS prekidaču, kao i rasvjeti na radnom mjestu
- Pouzdan zbog snažnog motora snage 1500 W
- brza i fina izrada dubina utora

✓ **Fleksibilan:** izmjena tlačnih valjaka bez uporabe alata  
 ✓ **Precizan:** fino određivanje dubine utora zahvaljujući hidrauličkom cilindru  
 ✓ **Siguran:** nožni prekidač, NOT-AUS prekidač i mogućnost rasvjete radnog mjesta



Upravljačka ploča

Ulaz za struju, rasvjeta i NOT-AUS

Cjevasti čelični okvir

Štitnik i nosivo postolje

Fino određivanje dubine utora

Rotirajuća glava s ugrađenim tlačnim valjcima

Jednostavno, brzo i bez uporabe alata

Hidraulični cilindar za fino određivanje dubine utora

Podesiv stalak za pridržavanje cijevi

Zaobljeni oslonci za lagano rukovanje

Rad samo uz nožni prekidač

Sigurnost za korisnika

Upravljačka ploča

3 mogućnosti postavljanja veličine tlačnih valjaka, bez uporabe alata



Opseg isporuke (br. 1500001351): ROGROOVER stroj 1 - 12", uvijač cijevi 2 - 6", uvijač cijevi 1 - 1,1/2", uvijač cijevi 8 - 12", stalak za pridržavanje cijevi, alati za postavljanje, mjerač promjera

ROGROOVER, Ø 1 - 12", 230V-50Hz br. 1500001351 €3.899,00

### ROBEND® 4000 komplet

Prenosiv, robustan električni uređaj za hladno savijanje do 180 stupnjeva, Ø 12 do 35 mm

- Brza amortizacija uštedom na spojnica
- Univerzalno upotrebljiv, izrađivanje više vrsta lukova na svim mogućim razinama
- Segmenti za savijanje stabilni u obliku i na pritisak, izrađeni od kvalitetnog i glatkog aluminija
- kvalitetno, precizno i jednostavno za rukovanje
- bez deformacija i nabora zbog visoke glatkoće
- snažan motor od 1.010 W

Postavljanje kuta savijanja bez alata

Brzo i precizno savijanje



Slika: komplet ROBEND® 4000



Posebni ROLUB klizni utor

Bez deformacije i nabora zbog visoke glatkoće

Automatsko gašenje kada se postigne prethodno određen kut savijanja

Omogućava brzo serijsko savijanje

**Od sada također i do Ø 35 mm!**

Komplet sadrži: temeljni uređaj 230 V (br. 1000001559), segment za savijanje i klizni utor za pojedinačni promjer cijevi, osovina kliznog utora (br. 25743), kofer

komplet, Ø 12 - 15 - 18 - 22 - 28 mm  
br. 1000001549 **€1.574,00**

komplet, Ø 15 - 18 - 22 - 28 mm  
br. 1000001550 **€1.486,00**

komplet, Ø 15 - 18 - 22 - 28 - 32 - 35 mm  
br. 1000001567 **€2.137,00**

### TUBE BENDER / TUBE BENDER MAXI komplet

Sprava za precizno savijanje rukom do 90 stupnjeva, Ø 5 - 26 mm

- Precizno savijanje u teško pristupačnim prostorima
- Izrađivanje više vrsta lukova na svim mogućim razinama
- Brza i jednostavna izmjena segmenata



Slika: TUBE BENDER komplet



Slika: TUBE BENDER MAXI komplet

TUBE BENDER komplet, Ø 5 - 6 - 8 - 10 mm  
br. 24131 **€297,95**

TUBE BENDER komplet, Ø 6 - 8 - 10 - 12 mm  
br. 24132 ~~€259,95~~ **€251,95**

TUBE BENDER Set, 1/4-5/16-3/8-1/2"  
br. 24134 **€300,95**

TUBE BENDER MAXI komplet, Ø 12 - 15 - 18 - 22 mm  
br. 023020X ~~€249,95~~ **€240,95**

TUBE BENDER MAXI komplet, Ø 14 - 16 - 18 - 20 - 25 mm  
br. 023090X ~~€259,95~~ **€251,95**

TUBE BENDER MAXI komplet, Ø 14 - 16 - 18 - 20 - 26 mm  
br. 023091X ~~€259,95~~ **€251,95**

### ROBEND® H+W PLUS kompleti

Sprava za precizno hladno savijanje do 180 stupnjeva, Ø 8 - 22 mm

- Precizno savijanje na kontinuiranoj cijevi
- Stabilnost s obzirom na oblik i pritisak
- Ručno savijanje s dodatnom polugom od 10 mm / 3/8"
- Smanjenje troškova nabave i držanja kalupa za savijanje



ROLUB-protublokadni sustav

Ušteda energije pomoću visoke glatkoće i optimalne raspodjele spreja za savijanje



Slika: ROBEND® H+W PLUS komplet

Kompleti sadrže: dvije poluge za savijanje na stezaču, sprej za savijanje (br. 25120), sprave za savijanje koje odgovaraju pojedinim dimenzijama cijevi, kofer

Komplet, Ø 12 - 15 - 18 - 22 mm  
br. 24500 ~~€689,95~~ **€663,95**

Komplet, Ø 15 - 18 - 22 mm  
br. 24505 ~~€579,95~~ **€504,95**

### ROCUT®

Škare za plastične cijevi do Ø 75 mm

Za rezanje PP, PE, PEX, PB i PVDF cijevi

- Manja sila potrebna pri rezanju
- Precizan pravokutni rez
- Precizan rez bez deformacije

- Precizan prijenos snage i vođenje pomakom rezanja
- Automatsko, kontrolirano otvaranje noža putem okidača
- Sigurno držanje koje omogućuje gumirana drška



Novo, optimizirane oštrice



ROCUT® TC 42 do Ø 42 mm  
br. 52000



ROCUT® TC 63 do Ø 63 mm  
br. 52030



ROCUT® TC 50 do Ø 50 mm  
br. 52010



ROCUT® TC 75 do Ø 75 mm  
br. 52015

ROCUT TC 42 Professional  
br. 52000 ~~59,95~~ **€ 52,95**

ROCUT® TC 50 Professional  
br. 52010 **€ 86,95**

ROCUT® TC 63 Professional  
br. 52030 ~~135,95~~ **€ 79,95**

ROCUT® TC 75 Professional  
br. 52015 **€ 193,95**

### TUBE CUTTER 67 / 125 PL Automatik

Ručni, teleskopski rezač cijevi Ø 6 - 125 mm

- Za PE, PP, PEX, PB i PVDF cijevi te zvučno izolirane odvodne cijevi
- Stabilnost daje monoblok aluminijska konstrukcija



br. 70032

TUBE CUTTER 67 PL  
br. 70031 **€ 123,95**

TUBE CUTTER 125 PL  
br. 70032 **€ 180,95**

### PLASTICUT PVC

Za brzo, čisto i pravokutno rezanje PVC cijevi

- Vrlo brzo rezanje, cijev odrezana već nakon 1-2 okretaja
- Mala težina, idealno za alatnu torbu



Bez deformacije cijevi!

PLASTICUT PVC, Ø 32 mm  
br. 59035 **€ 23,95**

PLASTICUT PVC, Ø 40 mm  
br. 59042 **€ 24,95**

PLASTICUT PVC, Ø 50 mm  
br. 59050 **€ 25,95**

# Razdvajanje

## Ručno rezanje metala

### INOX TUBE CUTTER

Ručni, teleskopski rezač cijevi za precizno rezanje cijevi od nehrđajućeg čelika, Ø 10 - 60 mm

- Brzo postavljanje pomoću ručne teleskopske vodilice s automatskom povratnom polugom
- Kotač za rezanje s kugličnim ležajem



INOX TUBE CUTTER  
br. 70340 ~~€129,95~~ €118,95

Zamjenski kotač za rezanje  
br. 70341 €34,95

### TUBE CUTTER CSST.

Cijevni rezač za precizno rezanje rebrastih Inox cijevi Ø 10 - 42 mm (3/8" - 1.5/8").

- Stabilnost uz pomoć dva široka gumena valjka.
- Brzo podešavanje promjera cijevi.
- Rezervni nožić za rezanje u odjeljku za ručicu.



Rezač cijevi CSST 42 mm  
br. 1000001747 €64,95

### SUPER 2"

Rezač čeličnih cijevi Ø 10 - 60 mm (1/8" - 2").

- Široki valjci za sigurno vođenje kotača za rezanje po cijevi
- Jednostavno reguliranje pritiska za optimalan prijenos snage na cijev



SUPER 2"  
br. 70045 €122,95

### TUBE CUTTER 35 INOX TUBE CUTTER 35 PRO

Dokazan rezač cijevi za precizno rezanje bakrenih, mjedenih, aluminijskih i tankih čeličnih cijevi odnosno cijevi od nehrđajućeg čelika Ø 6 - 35 mm

Uključuje dodatni kotač za rezanje!



TUBE CUTTER 35  
br. 70027 ~~€40,95~~ €33,95

INOX TUBE CUTTER 35 PRO  
br. 70055 ~~€50,95~~ €43,95

### MINICUT I PRO / II PRO

Rezač cijevi od bakra Ø 3 - 22 mm

- Za cijevi od bakra, mjedi, aluminijske i tankih čeličnih cijevi
- Praktičan izvedbeni oblik s veoma malenim radnim promjerom od 38 mm (1.1/2") kod modela I PRO ili 42 mm (1.5/8") kod modela II PRO omogućava rad na teško pristupačnim mjestima



MINICUT I PRO, Ø 3 - 16 mm  
br. 70401 €20,95

MINICUT II PRO, Ø 6 - 22 mm  
br. 70402 €21,45

### Rothenberger rezni disk za nehrđajući čelik i lim

Rezni disk za nehrđajući čelik (1 mm)

- Za tanke stijenke, čelične kabele, tanke cijevi od nehrđajućeg čelika i obojenih metala, kompozitnih materijala (GRP), visoko otpornih na toplinu
- 1 milimetar, rad bez vibracija, bez termalnog plavog obojenja i bez brušenja



Rezni disk INOX Profi Plus 115x1,0mm  
No. 71523 €1,29

Rezni disk INOX Profi Plus 125x1,0mm  
No. 71534 €0,99

# Razdvajanje

## Demontaža / električno piljenje

### Univerzalni alat za unutarnje i vanjsko uklanjanje srha i adapter za uklanjanje srha I / II

Lako i brzo uklanjanje srha sa bakrenih i čeličnih cijevi te sa cijevi od nehrđajućeg čelika Ø 6 - 54 mm. Adapter za vanjsko ili unutarnje uklanjanje srha za korištenje s električnim odvijačem ili bušilicom

- Sa brušenim rezačima od ojačanog posebnog čelika, rad bez vibracije
- Golema ušteda vremena
- Precizno uklanjanje srha bez upotrebe snage s adapterom
- Najbolje uklanjanje srha pri malom broju okretaja
- Adapter odgovara i alatu drugih proizvođača



Vanjski/unutrašnji odstranjivač srha, Ø 6 - 35 mm  
br. 1500000237 ~~€48,95~~ €43,95

Adapter za ulaganje srha I za br. 1500000237  
br. 11044 €53,95

Unutrašnji i vanjski otklanjivač srha, Ø 10 - 54 mm  
br. 1500000236 ~~€69,95~~ €52,95

Adapter za uklanjanje srha II za br. 1500000236  
br. 11045 €67,95

### Universal ROTIGER VARIO Electronic

Univerzalna ROTIGER VARIO elektronička pila

Univerzalna električna pila za vodoinstalatera u sanitarnoj i toplinskoj tehnologiji prilikom montaže ili popravaka. Za rad na najužim mjestima i osovinama. Također se može koristiti pri radu iznad glave

- SUSTAV ZA UPRAVLJANJEM SNAGE za dosljednu brzinu rezanja (kod praznog hoda i pod opterećenjem), manje trošenja noža i dulji vijek motora
- Idealno za drvo, palete, čelik, nehrđajući čelik, lijevano željezo i čelični lim
- Stepnasta regulacija brzine osigurava savršenu uporabu svih materijala

Set (br. 50301) uključuje: Universal ROTIGER VARIO Electronic, 5 x HSS bi-metal listove pila (br. 865786)

Univerzalni ROTIGER VARIO elektronički (1.600 W)  
br. 50301 €369,95

Potencijometar

Jednostavna kontrola brzine za različite primjene

Dvostruka izolacija

Bolja zaštita od vlage

Ugljene četkice

Jednostavna zamjena pomoću vanjskog vijčanog spoja

\*5 komada u plastičnoj vrećici (minimalna kupnja)

Preporučeni materijali	Materijal	D x Š x mm	ZpZ	Referenca	Br.	Cijena €
	HSS Bi-Metall	100 x 20 x 0,9	24	L S 522 AF	1 (5)	865783 16,95
	HSS Bi-Metall	150 x 20 x 0,9	24	L S 922 AF	1 (5)	865784 19,95
	HSS Bi-Metall	150 x 20 x 0,9	18	L S 922 EF	1 (5)	865785 19,95
	HSS Bi-Metall	150 x 20 x 0,9	14	L S 922 BF	1 (5)	865786 19,95
	HSS Bi-Metall	200 x 20 x 0,9	18	L S 1022 EF	1 (5)	865787 25,95
	HSS Bi-Metall	200 x 20 x 0,9	14	L S 1022 BF	1 (5)	865788 25,95
	HSS Bi-Metall	300 x 20 x 0,9	10 - 14	L S 1222 VF	1 (5)	865789 39,95
	HSS Bi-Metall	150 x 20 x 1,25	6	L S 611 DF	1 (5)	865781 19,95
	HSS Bi-Metall	300 x 20 x 1,25	6	L S 1411 DF	1 (5)	865782 29,95
	HSS Bi-Metall	150 x 22 x 1,6	8 - 10	L S 920 CF	1 (5)	865790 29,95
	HSS Bi-Metall	200 x 22 x 1,6	8 - 10	L S 1120 CF	1 (5)	865791 39,95
	HM premazano	225 x 20 x 1,5 30-etno zрно	L	S 1130 RF	1 (5)	865793 39,95

# RODIA® bušilice s dijamantnim krunama

## Ručno bušenje i krune za bušilice

### RODIADRILL Ceramic komplet

Bušilica za prostoručno mokro bušenje za Ø 6 - 67 mm

Namijenjena stručnjacima za grijanje, sanitarne čvorove, postavljanje pločica, gradnju stubišta, restauratore te elektroinstalater. Idealna je kada je nužno raditi bez udarca i kada su u pitanju vrlo tvrdi materijali.

- za tvrde materijale poput pločica, prirodnog kamena, betona, stakla i keramike
- manje umaranja pri radu zbog male mase
- buši i kroz kombinacije materijala (kao npr. pločice + zidovi)
- "Aqua-Stop-Tipka" s regulacijom količine vode

Integrirani spremnik za vodu do jedne litre

Dovoljna opskrba za 4 - 6 bušenja, zakretljiv pri radu u uskim prostorima

Sistem za brzu izmjenu (Quick Change)

Izmjena krune G 1/2" bez alata

Ventil za vanjski dovod vode

Idealno rješenje za serijska bušenja

"Aqua-Stop-Tipka" tlačni ventil s regulatorom količine

Savršeno doziranje potrebne količine vode



6 mm 8 mm 10 mm

**Uključeno!**

Sedmerodijelni komplet (br. FF40150) sadrži: motor bušilice RODIADRILL Ceramic, 3 adaptera za brzo izmjenjivanje G 1/2" (br. FF35751), po jedna kruna bušilice High Speed Plus Ø 6 - 8 - 10 mm (br. FF44806, FF44808, FF44810), ključ za podešavanje SW 24 i 27 (br. FF70024, FF70027), transportni kovčeg (br. FF60150)

RODIADRILL Ceramic komplet  
br. FF40150

**Na Upit**

### High Speed Plus za prirodni kamen

Lemljene dijamantne krune za mokro bušenje za Ø 6 - 67 mm i izuzetno tvrde materijale

- Vrlo lako rezanje, dugovječnost zbog visokih segmenata
- Pristaje svim ROTHENBERGER pogonskim uređajima

Prikladne za RODIADRILL Ceramic / Ceramic ECO i RODIADRILL 200!



Br.	Izvedba	Duljina	Cijena €
FF44808	Ø 8 mm (G 1/2")	50 mm	95,95
FF44810	Ø 10 mm (G 1/2")	"	103,95
FF44812	Ø 12 mm (G 1/2")	120 mm	109,95
FF44814	Ø 14 mm (G 1/2")	"	114,95
FF44815	Ø 15 mm (G 1/2")	"	114,95
FF44816	Ø 16 mm (G 1/2")	"	122,95
FF44820	Ø 20 mm (G 1/2")	"	137,95
FF44822	Ø 22 mm (G 1/2")	"	149,95
FF44825	Ø 25 mm (G 1/2")	"	166,95
FF44830	Ø 30 mm (G 1/2")	"	171,95
FF44835	Ø 35 mm (G 1/2")	"	194,95
FF44840	Ø 40 mm (G 1/2")	"	200,95
FF44845	Ø 45 mm (G 1/2")	"	206,95
FF44850	Ø 50 mm (G 1/2")	"	217,95
FF44855	Ø 55 mm (G 1/2")	"	229,95
FF44860	Ø 60 mm (G 1/2")	"	229,95
FF44865	Ø 65 mm (G 1/2")	"	274,95
FF44867	Ø 67 mm (G 1/2")	"	229,95

Na upit moguće isporučiti do korisne duljine 300 mm

### DX-High Speed Plus univerzalne dijamantne krune

Space Welding krune za suho i mokro bušenje za Ø 62 - 300 mm

- Vrlo lako bušenje za siguran urez prilikom prostoručnog rada
- Brzo napredovanje pri bušenju i visoka izdržljivost
- Pristaje svim ostalim ROTHENBERGER pogonskim uređajima
- Točne rotacije, smanjeno habanje



Prikladne za RODIADRILL 160\*, 200\*, 500\*!

\* Preporučujemo usisni motor prilikom uporabe krune pri suhom bušenju

Br.	Izvedba	Duljina	Cijena €
FF44680	Ø 82 mm (G 1/2")	300 mm	119,95
FF44700	Ø 102 mm (G 1/2")	"	129,95
FF44730	Ø 132 mm (G 1/2")	"	169,95
FF44060	Ø 62 mm (1.1/4" UNC)	430 mm	114,95
FF44080	Ø 82 mm (1.1/4" UNC)	"	119,95
FF44100	Ø 102 mm (1.1/4" UNC)	"	149,95
FF44130	Ø 132 mm (1.1/4" UNC)	"	189,95
FF44150	Ø 152 mm (1.1/4" UNC)	"	219,95
FF44180	Ø 182 mm (1.1/4" UNC)	"	259,95
FF44200	Ø 200 mm (1.1/4" UNC)	"	299,95
FF44250	Ø 250 mm (1.1/4" UNC)	"	399,95
FF44300	Ø 300 mm (1.1/4" UNC)	"	429,95

Dotadne krune u katalogu 2018/2019

# RODIA® dijamantne jezgrene bušilice

## Ručno i stacionarno bušenje



### RODIACUT® 150 / RODIADRILL 160 / RODIADRILL 200

Potpuno stacionarni sustav bušenja s kombiniranom zateznom pločom, pomoćnim nivelatorima, pokazivačima sredine bušotine i graničnikom dubine bušenja za bušenje do Ø 10 - 152 mm u armiranom betonu.

3 primjene s jednim uređajem

RODIADRILL 160:

Stacionarno mokro bušenje armiranog betona: Ø 10 - 132 mm  
Ručno mokro bušenje armiranog betona: Ø 10 - 82 mm  
Ručno suho bušenje zidova: Ø 10 - 162 mm

Motor bušilice: RODIADRILL 160  
Zahvat navoja: G 1/2" i 1.1/4" UNC  
Ulazna/izlazna snaga: 2.000 W / 1.400 W  
Prijenos: 1. brzina 2. brzina  
Zakretni moment: 55 Nm 27 Nm  
Zatezno grlo: Ø 60 mm

RODIADRILL 200:

Stacionarno mokro bušenje armiranog betona: Ø 10 - 152 mm  
Ručno mokro bušenje armiranog betona: Ø 10 - 82 mm  
Ručno suho bušenje zidova: Ø 10 - 250 mm

Motor bušilice: RODIADRILL 200  
Zahvat navoja: G 1/2" i 1.1/4" UNC  
Ulazna/izlazna snaga: 2.700 W / 2.400 W  
Prijenos: 1. brzina 2. brzina 3. brzina  
Zakretni moment: 71 Nm 34 Nm 17 Nm  
Zatezno grlo: Ø 60 mm

- **Snažan:** Novi 3-brzinski motor snage 2700 W
- **Lagan:** mase oko 17 kg (RODIACUT 150/RODIADRILL 160)
- **Univerzalan:** kombinirana zatezna ploča za tiple i vakuum

Kutijasta libela

Brzo i točno podešavanje stalka bušilice



Jedinica za usisavanje vode (FF35700) po izboru

Zaštita od prskanja, usisavanje taloga nastalog bušenjem, montaža bez alata (do Ø 132 mm)

Komplet sadrži (br 19073): Stalak RODIACUT 150, bušilica motora RODIADRILL 200, posudu za vodu 10L, SW 19 ključa DIN895, ključ SW24 DIN894, ključ SW 36 DIN894, ključ SW41 DIN894, imbus ključ SW6 DIN911, crijevo za vodu i adapter za umetanje, alat za pričvršćivanje, bakreni prsten 1.1 / 4, krunu Ø82 DX HIGH SPEED plus 1.1/4", kruna Ø102 kruna DX High Speed Plus 1.1/4", kruna Ø132DX High Speed Plus 1.1/4, borer SDS plus 15x160 mm, upustva za uporabu.

RODIACUT® 150/RODIADRILL 160  
br. FF34150 ~~2.199,00~~ € **2.099,00**

Stalak bušilice RODIACUT® 150  
br. FF30150 € **1.286,00**

Motor bušilice RODIADRILL 160  
br. FF40165 € **1.393,00**

Unutarnji šesterobridni ključ 6 mm na stalku

Sva podešenja samo s jednim alatom

Pokretna ručka

Izmjena nastavaka bez potrebe za korištenjem alata - također pogodna za bušenje u uskim prostorima

Aluminijski stup bušilice

Robustan i lagan

Vakuumski komplet (FF35710) po izboru

Brza mogućnost pričvršćenja bez zatičnih bušotina

Podešavanje kuta rada bušilice, od 90 do 45 stupnjeva

Brzo, jednostavno, bez alata

RODIACUT® 150/RD 200 + kruna-Set 82-102-132  
br. 19073 € **2.629,00**

RODIACUT® 150/RODIADRILL 200  
br. FF34160 ~~2.379,00~~ € **2.199,00**

Stalak bušilice RODIACUT® 150  
br. FF30150 € **1.286,00**

Motor bušilice RODIADRILL 200  
br. FF40220 € **1.821,00**

# RODIA® dijamentne jezgrene bušilice

## Stacionarno bušenje

### RODIACUT® 250 / RODIADRILL 200 RODIACUT® 250 / RODIADRILL 500

Sustav za bušenje s kombiniranim podnožjem te ručnim ili stacionarnim motorom za Ø 10 - 250 mm

**RODIADRILL 200:** 4 uporabe sa jednim uređajem

Stacionarno mokro bušenje armiranog betona: Ø 10 - 200 mm  
Stacionarno suho bušenje zidova: Ø 10 - 225 mm  
Ručno mokro bušenje armiranog betona: Ø 10 - 82 mm  
Ručno suho bušenje zidova: Ø 10 - 250 mm

**Motor bušilice:** RODIADRILL 200  
**Zahvat navoja:** G ½" i 1.1/4" UNC  
**Ulazna-/izlazna snaga:** 2.700 W / 2.400 W  
**Prijenos:** 1. Brzina 2. Brzina 3. Brzina  
**Zakretni moment:** 71 Nm 34 Nm 17Nm  
**Zatezno grlo:** Ø 60 mm

**RODIADRILL 500:** 2 uporabe sa jednim uređajem

Stacionarno mokro bušenje armiranog betona: Ø 32 - 250 mm  
Stacionarno suho bušenje zidova: Ø 32 - 250 mm

**Motor bušilice:** RODIADRILL 500  
**Zahvat navoja:** G ½" i 1.1/4" UNC  
**Ulazna-/izlazna snaga:** 4.000 W / 3.000 W  
**Prijenos:** 1. Brzina 2. Brzina 3. Brzina  
**Zakretni moment:** 185 Nm 107 Nm 55 Nm  
**Zatezno grlo:** Ø 60 mm



**4 primjene s jednim uređajem**

Vodilice s brzo izmjenjivim segmentima

Brza montaža i demontaža motora bez alata

Aluminijski stup bušilice otporan na savijanje

Robustan i lagan

Vakuumski komplet (FF35740) po izboru

Brza mogućnost pričvršćenja bez zatičnih bušotina

Podnožje bušilice s integriranom vakuumskom pločom

Dvije mogućnosti pričvršćavanja samo s jednom pločom

Univerzalna kruna bušilice

"Space welding" hladno zavarivanje s Duramant-Epoxid oblogom - prizmične spojke

brza montaža bez uporabe alata do Ø 200 mm

RODIADRILL 500  
Br. FF40400

RODIADRILL 200  
br. FF40220

Komplet sadrži (br 19083): Stalak RODIACUT 250, bušilica motora RODIADRILL 200, posudu za vodu 10L, SW 19 ključa DIN895, ključ SW24 DIN894, ključ SW 36 DIN894, ključ SW41 DIN894, imbus ključ SW6 DIN911, crijevo za vodu i adapter za umetanje, alat za pričvršćivanje, bakreni prsten 1.1 / 4 , krunu Ø82 DX HIGH SPEED plus 1 1/4" , kruna Ø102 kruna DX High Speed Plus 1 1/4" , kruna Ø132DX High Speed Plus 1 1/4, borer SDS plus 15x160 mm, upustva za uporabu.

RODIACUT® 250/RODIADRILL 200  
br. FF34200 ~~2.599,00~~ € **2.399,00**

Stalak bušilice RODIACUT® 250  
br. FF30250 € **1.821,00**

Motor bušilice RODIADRILL 200  
br. FF40220 € **1.821,00**

RODIACUT® 250/RD 200 + kruna-Set 82-102-132  
br. 19083 € **3.799,00**

RODIACUT® 250/RODIADRILL 500  
br. FF34260 € **2.999,00**

Stalak bušilice RODIACUT® 250  
br. FF30250 € **1.821,00**

Motor bušilice RODIADRILL 500  
br. FF40400 € **2.679,00**

# Provjera i lociranje curenja

## Električno zamrzavanje

### ROFROST® TURBO 1.1/4" i 2"

Stroj za zamrzavanje cijevi za bakrene, čelične i za cijevi od nehrđajućeg čelika

- Sigurno zamrzavanje: termometar na ključima za zamrzavanje kao indikator, kada je cijev potpuno zaleđena
- Redukcijski umetci u različitim veličinama za sve uobičajene promjere cijevi
- Sa fleksibilnim crijevima i jednostavnim sustavom za rastegnuti rad iznad glave i u uskim prostorima nije problem

**Jednostavan i fleksibilan rad u svim situacijama!**

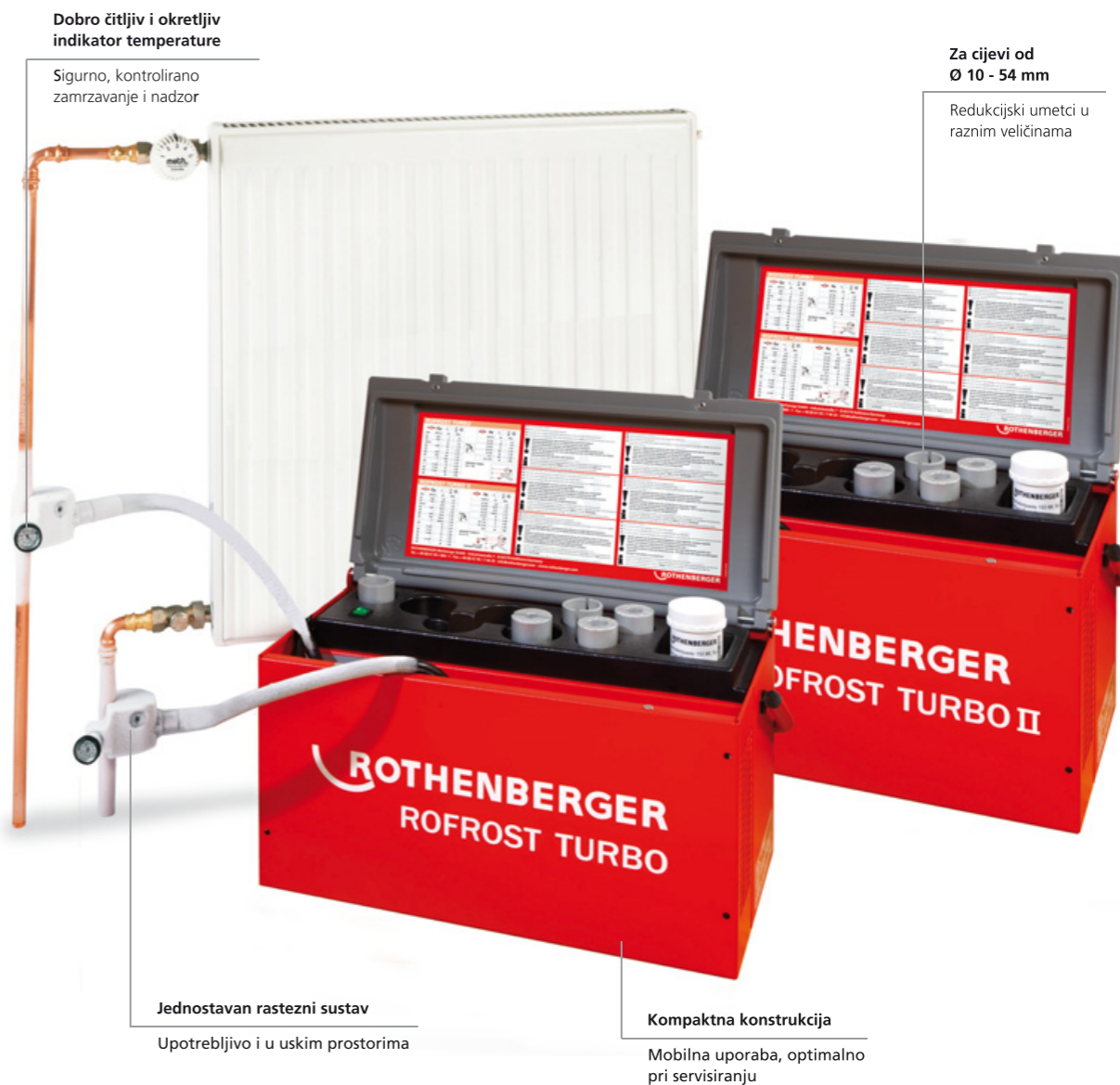

Dobro čitljiv i okretljiv indikator temperature

Sigurno, kontrolirano zamrzavanje i nadzor

Za cijevi od Ø 10 - 54 mm

Redukcijski umetci u raznim veličinama

Jednostavan rastezni sustav  
Upotrebljivo i u uskim prostorima

Kompaktna konstrukcija  
Mobilna uporaba, optimalno pri servisiranju

Sigurno, kontrolirano zamrzavanje i nadzor



Redukcijski umetci u različitim veličinama



ROFROST® TURBO 1,1/4" (br. 62200) sadrži: redukcijske umetke Gr. II, III, V, VII, IX, XII  
ROFROST® TURBO 2" (br. 62203) sadrži: redukcijske umetke Gr. A, E, F, G  
ROFROST® TURBO 2" (br. 62206) sadrži: redukcijske umetke Gr. II, III, V, VII, A, D, E, F

ROFROST® TURBO 1.1/4"  
br. 62200 € **1.086,00**

ROFROST® TURBO 2"  
br. 62203 € **1.532,00**

ROFROST® TURBO 2"  
br. 62206 € **1.574,00**

## Provjera i lociranje curenja

### Provjera vodovodnih cijevi i spremnika

#### RP 50-S / RP 50-S INOX

Robustna i precizna pumpa za provjeru tlaka u vodovodnim cijevima i spremnicima do 60 bar uz visoke zahtjeve provjere

- Indikator pokazuje postavljeni tlak, tako da je lako odrediti pad tlaka u sustavu
- Sigurni i precizni rezultati mjerenja: sustav dvaju ventila (Twin Valve) omogućuje samokontrolu pumpe kao i točno i fino namještanje tlaka
- Po potrebi posebno točna mjerenja: fino skaliran (skaliranje 0,1 bar) manometer opcionalno dostupan



br. 60200

Pumpa za provjeru RP 50-S  
br. 60200

~~€239,95~~ €236,95

Pumpa za provjeru RP 50-S INOX (nehrđajući čelik)  
br. 60203

~~€349,95~~ €331,95

#### RP PRO III

Samousisna električna pumpa za punjenje i provjeru tlaka do 40 bar-a

- Lako automatsko punjenje i utiskivanje sistema vodova i spremnika
- Kompaktno i robustno plastično kućište za jednostavnu uporabu na gradilištu
- Dovod tekućine prema odabiru: samousisno ili iz određenog izvora tlaka. Primjereno za vodu i glikol



Komplet (br. 61185) sadrži: pumpu za provjeru RP PRO III, strujni kabel, crijevo za provjeru pod visokim tlakom i 1/2" priključak, crijevo za punjenje

Samousisna pumpa za provjeru RP PRO III  
br. 61185

~~€635,95~~ €629,95

#### TP 25

Mala, robustna precizna pumpa za provjeru tlaka do 25 bar-a

- Sigurni i precizni rezultati mjerenja: sustav dvaju ventila (Twin Valve) omogućuje samokontrolu pumpe kao i točno i fino namještanje tlaka
- Crijevo za provjeru sa čeličnom mrežicom sprečava greške pri mjerenju, do kojih može doći pri širenju crijeva kod mjerenja
- Čelični spremnik otporan na vremenske uvjete i niske temperature sa Duramant-Epoksid oblogom



Pumpa za provjeru TP 25  
br. 60250

~~€177,95~~ €165,95

#### ROTEST®

Lociranje curenja na plinskim instalacijama



- Jednostavna uporaba - uvijek spremno za uporabu DVGW ispitano br. registracije: NG-5170CL0062
- Visoko osjetljiv pjenast sprej za brzo i sigurno ustanovljavanje curenja

Visoko osjetljiv pjenasti sprej za brzo i sigurno ustanovljenje curenja!

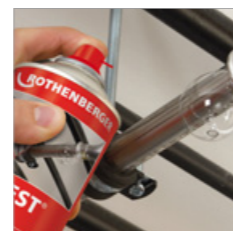

ROTEST sprej za lociranje curenja (400 ml), 12 kom.  
br. 65000

€4,79/kom.

## Provjera i lociranje curenja

### Provjera plinskih i vodovodnih cijevi

#### ROTEST® GW 150/4

Analogni uređaj za provjeru curenja za plinske i vodovodne cijevi pomoću zraka

- Brzo i točno mjerenje tlaka putem vodenog stupca bez elektronike
- Mjerno vrijeme i tlak prema DVGW - TRGI i TRWI odrednicama, pregledno na poklopcu uređaja
- Robustan uređaj: visoka pouzdanost tijekom rada na gradilištu

Kontrolna skala do 150 mbar na prozirnoj produžnoj cjevčici

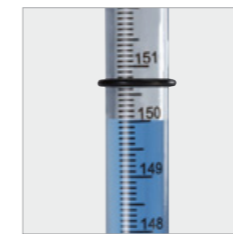

Prozirne cjevčice s dvostrukim prstenastim izoliranjem



Opseg isporuke (br. 61700): ROTEST GW150/4, poklopac brojača cijevi, 5 ispitivača u obliku cilindra i stošca

ROTEST® GW150/4  
br. 61700

€639,95

#### ROTEST GW Digital V3 - verzija AT

Mjerač tlaka i propuštanja plinskih i vodovodnih instalacija, s velikim 4,3-inčnim zaslonom osjetljivim na dodir za jednostavno rukovanje i dokumentiranje svih ispitivanja do 20 bara.

- 4,3-inčni zaslon osjetljiv na dodir ili fiksne tipke za jednostavan rad
- Test opterećenja i propuštanja na plinovodima prema TRGI 2008
- Ispitivanje završetka plinskih cijevi prema ÖVGW standardu G K63 do maks. tlaka od 750 mbara
- Ponavljajući test na plinovodnim cijevima prema ÖVGW standardu G K 63, koji se sastoji od ispitivanja propuštanja i ispitivanja upotrebljivosti.
- Ispitivanje nepropusnosti kanalizacijskih cijevi sa zrakom prema DIN EN 1610
- Provjera regulatora tlaka plina
- Dugoročna mjerenja do 72 sata
- RODATA softver i RODATA aplikacija za dokumentiranje i upravljanje podacima svih ispita



Sukladno s radnim listom DVGW-TRGI G600 iz travnja 2008.!

Tabla mjernih vrijednosti na uređaju

Mjerna vremena i tlakovi na jedan pogled

Mjerno stakalce

Provjera razine vode

Kompaktna mjerna stanica

Praktično orijentiran koncept omogućuje brzo i točno mjerenje tlaka plina



Specifikacije:

Rezolucija zaslona	480 x 272
Prijenos podataka	USB, WLAN
Trajanje baterije	oko 8 sati Moguće je mrežno napajanje
Raspon tlaka/Raspon mjerenja osjetnika niskog tlaka	Mjerno područje 0 – 1500 mbar (Osjetljivost 0.1 mbar)
Mjerenje propuštanja	Mjerno područje 0 – 20 bar (Osjetljivost 0,01 bar)
Mjerno područje curenja	Mjerno područje 0 - 12 L / h (Osjetljivost 0,1 L / h)
Vrsta zaštite	IP40
Težina	5,25 kg

Na upit

Br.	Izvedba
1500002676	ROTEST GW Digital V3 – Set Plin – Verzija AT
1500002677	ROTEST GW Digital V3 – Set Plin / Voda – Verzija AT

## Provjera i lociranje curenja

### Pregled sustava - Video provjere

#### ROSCOPE® i2000

Modularni sustav za provjeravanje cijevi i šupljina

##### GLAVNE ZNAČAJKE

- Intuitivno sučelje zahvaljujući 3.5" Touchscreen ekranu
- Jednostavno spremanje fotografija (JPEG) i snimanje videa (AVI) na SD-karticu
- Različiti moduli za različite promjere cijevi, duljine kabela i primjene
- Modul TEC i modul 25/16 sa samopodešavajućom slikom
- Modul ROLOC PLUS za precizno lociranje pomoću glave s kamerom
- Modul ROSCAN za lociranje curenja

Zaštićeno patentom\*



## Koji ROSCOPE® sustav za koje primjene?



**Modul TEC**  
Duljina kabl/radni doseg: 0,9 m  
Radni prostor: šupljine

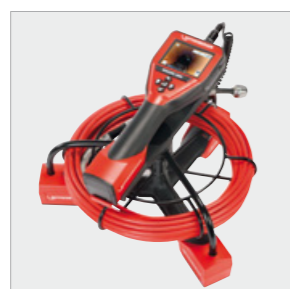

**Modul 25/16**  
Duljina kabl/radni doseg: 16 m  
Radni prostor: do Ø 100 mm



**Modul ROLOC PLUS**  
Toplinski osjetljiva kamera  
za lociranje curenja

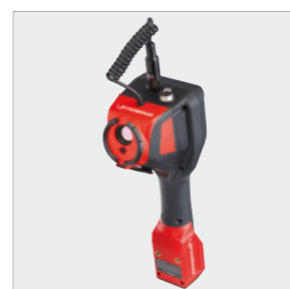

**Modul ROSCAN 150**  
Toplinski osjetljiva kamera za  
lociranje curenja

#### ROCAM® 4 Plus

Kamera za provjeru cijevi

##### GLAVNE ZNAČAJKE

- intuitivno sučelje zahvaljujući 10,4" Touchscreen ekranu
- Veliki opseg rada (DN40 - DN300) zahvaljujući sustavu izmjeničnih špula i samonivelirajućim izmjenjivim glavama kamera
- Jednostavno spremanje fotografija (JPEG) i video zapisa (AVI) na SD-karticu
- Brz unos podataka putem integrirane tipkovnice za imenovanje slika zapisa štete
- Prijenos slikovnih i video podataka putem Wi-Fi-ja, mikro-HDMI kabla, mini-USB-a i SD-kartice
- Prijenos slike uživo preko Wi-Fi-ja putem ROCAM® aplikacije



**ROCAM® 4 plus**  
Duljina kabl/radni doseg: 30/65 m  
Radni opseg: do Ø 150 mm (\*prema izboru upotreba SL-40 glave kamere do radnog opsega Ø 300 mm)



ROCAM® 4 plus s odvojitom radnom jedinicom

\*Broj patenta.: DE102010010842A1

## Provjera i lociranje curenja

### Video provjere

#### ROSCOPE® i2000 App

Aplikacija za pametni telefon i tablet za obradu i slanje slikovnih podataka



ROSCOPE® i2000 aplikacija gratis za iOS i Android dostupna!

- Wi-Fi odašiljač omogućuje prijenos slike uživo sa ROSCOPE®-a i2000 na mobilne uređaje
- Integrirana funkcija obrade za obilježavanje i imenovanje pregledanih oštećenja plinovoda
- Sinkroniziranje spremljenih slika ROSCOPE®-a i2000 za različitu daljnju obradu
- Slanje obrađenih slika na radnom mjestu

Prijenos na mobilni uređaj



Obrada s ROSCOPE® i2000 aplikacijom

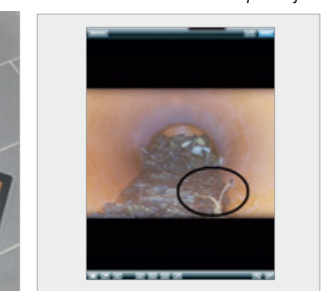

#### ROSCOPE® i2000 Modul TEC

MULTIFUNCTION tehnologija objedinjuje tehniku provjeravanja i lociranja u jednom uređaju

- User-friendly zaslon osjetljiv na dodir i jednostavan navigacijski izbornik
- Jednostavan prijenos podataka za izravnu daljnju obradu
- Moguće snimanje glasa i reprodukcija snimke bez dodatne opreme
- USB punjenje

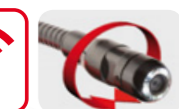

##### Tehnički podaci:

Zaslon	3.5", ekran u boji
Format video zapisa:	AVI
Format slikovnog zapisa:	JPEG, 640 x 480 piksela
Priključci:	Mini-USB, AV-Out, ulaz za SD-karticu
Izvor napajanja:	Li-Ion baterija 3,7 V / 5,2 Ah
Spremanje podataka:	SD Kartica (4 GB)

Opseg isporuke ROSCOPE® i2000 Modul TEC (br. 1500000696): ROSCOPE® i2000 osnovna jedinica, Modul TEC, SD-kartica (4 GB), punjač, plastični kovčeg.

ROSCOPE® i2000 Modul TEC  
br. 1500000696

€1.029,00

#### ROSCOPE® i2000 Modul 25/22

Inspeksijska kamera visoke učinkovitosti za pregled cijevi Ø 40 do 100 mm

- Snimanje i reprodukcija pregleda na videozapisu (AVI) ili fotografiji (JPEG)
- Izuzetno fleksibilna glava kamere za zavoje od 90° od Ø 40 mm

##### Tehnički podaci:

Zaslon:	3,5-inčni zaslon osjetljiv na dodir (zaslon u boji) (tehnička baza podataka vidi gore)
Glava kamere:	Ø 25 mm, vodootporna, sa 8 LED svjetala
Svjetlost:	100 LUX (0,5 m)
Duljina kabela:	22 m
Promjer kabela:	5,5 mm
Napajanje:	Li-ion baterija 3.7 V / 5.2 Ah
Težina:	3,1 kg

Opseg isporuke ROSCOPE® i2000 modula 25/22 (br. 1000000860): ROSCOPE® i2000 osnovna jedinica, modul 25/22, modul TEC, punjiva baterija, punjač, plastični kofer

ROSCOPE® i2000 Modul 25/22 + Modul TEC  
br. 1000000860

€2.099,00

Modul 25/22 (bez bazne jedinice i2000)  
br. 69603

€1.299,00

Vodilica kamere za 25/16 i 25/22  
br. 74629

€79,95

22 m duljina kabela!



## Provjera i lociranje curenja

### Video provjere

#### ROSCOPE® i2000 Modul 25/16

Kamera visoke učinkovitosti za provjeru cijevi Ø 50 do 100 mm. Sadrži integrirani odašiljač za precizno lociranje glave kamere

- Snimka i reprodukcija kontrole putem videa (AVI) ili fotografije (JPG)
- Izuzetno fleksibilna glava kamere u kutu od 90 stupnjeva od Ø 50 mm
- Moguće koristiti kuglične vodilice do Ø 100 mm
- Samoispravljujuća slika
- Integrirani odašiljač za precizno lociranje glave kamere
- ROSCOPE® i2000 osnovnu jedinicu također može koristiti kao regulator za ROLOC PLUS modul za lociranje curenja
- Funkcija zumiranja



Touchscreen ekran 3.5"

640 x 480 piksela razlučivosti (JPEG)

WiFi odašiljač

Jednostavno slanje podataka na mobilne uređaje



Slika: kuglična vodilica



**Jednostavno lociranje glave kamere pomoću integriranog odašiljača!**

Provjeravanje odvoda vode



Provjera cijevi za odvod kišnice



Opseg isporuke ROSCOPE® i2000 Modul 25/16 (br. 100000842): Roscope i2000 osnovna jedinica, Modul 25/16, Modul TEC, punjač, plastični kovčeg

**ROSCOPE® i2000 Modul 25/16 + Modul TEC**  
br. 100000842 **€2.399,00**

**Modul 25/16**  
br. 150000052 **€1.649,00**

**Kuglične vodilice za 25/16 i 25/22**  
br. 74629 **€79,95**

#### ROSCOPE® i2000 Modul ROLOC PLUS

Uređaj za lociranje sondi, jednostavan za rukovanje. Dostupan kao kompletna jedinica ali i kao model za lociranje ROSCOPE i2000 osnovnu jedinicu

- Točno lociranje sondi
- Točno mjerenje dubine
- Odabir različitih frekvencija
- Jednostavno i pregledno oblikovani meni vodi korak po korak kroz postupak lociranja
- Teleskopska funkcija za prenošenje u koferu

Tehnički podaci:

**Zaslon:** Touchscreen ekran u boji 3.5"  
**Frekvencije:** 512 i 640 Hz, 33 kHz  
**Napajanje:** Li-Ion baterija 3,7 V / 5,2 Ah  
**Dimenzije:** 95 x 32 x 30 cm (u radnom položaju)  
67 x 32 x 9 cm (u položaju za transport)  
**Masa:** 1,4 kg

Odredište se nalazi desno od smjera kretanja. Promjena smjera udesno potrebna

Mjerenje dubine po udarcu prekidača

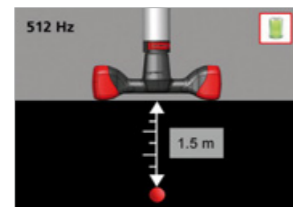
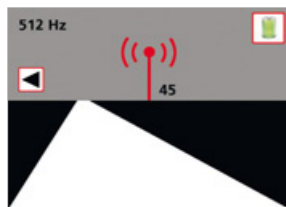

Komplet 3u1 (br. 100000862) sadrži: Modul 25/16 (br. 150000052), ROSCOPE® i2000 SetTEC (br. 1500000696), Modul ROLOC PLUS (br. 1500000057)

Komplet 4u1 (br. 1500000696) sadrži: Modul 25/16 (br. 150000052), ROSCOPE® i2000 Set TEC (br. 1500000696), Modul ROLOC PLUS (br. 1500000057), Modul ROSCAN 150 (br. 150000932)

Jednostavan meni

Korak po korak do lociranja cilja

Teleskopska funkcija

Za lak transport u kovčegu



Višefrekvencijski

Lociranje najdosljednije glava kamere

Mjerenje dubine

Precizno lociranje položaja odašiljača

Opseg isporuke ROSCOPE® i2000 Modul ROLOC PLUS (br. 100000861): Roscope i2000 osnovna jedinica, Modul ROLOC PLUS, Modul TEC, punjač, plastični kovčeg

**ROSCOPE® i2000 Modul ROLOC PLUS**  
br. 100000861 **€1.943,00**

**Modul ROLOC PLUS**  
br. 1500000057 **€1.314,00**

**ROSCOPE® i2000 3 u 1**  
br. 100000862 **€3.543,00**

**ROSCOPE® i2000 4 u 1**  
br. 100001111 **€4.343,00**

## Provjera i lociranje curenja

### Video provjere

#### ROCAM® 4 Plus 30/65m

Kamera za provjeru cijevi Ø 40-300 mm s integriranim softverom za dokumentaciju i velik odvojivi 10.4 " zaslon osjetljiv na dodir

- Obrada slike, podešavanja i meni intuitivno riješeni putem zaslona osjetljivog na dodir u boji 1,4"
- Fotografiranje i snimanje video zapisa te mogućnost obrade tih podataka (npr. pokazivanje snimljenog oštećenja na slici direktno na uređaju)
- Brz unos podataka putem integrirane tipkovnice za imenovanje snimaka oštećenja



- Prijenos slikovnih i video podataka putem Wi-Fi-ja, Micro-HDMI kabla, mini-USB kabla i SD-kartice
- Prijenos slike uživo putem Wi-Fi-ja i ROCAM® 4 aplikacije
- Samonivelirajuća glava kamere koja je izmjenjiva
- Špule izmjenjive prema primjeni

Li-Ion baterija 18v 4,0 Ah (poput ROMAX® 4000)

Duga izdržljivost baterije (do 4 sata)

Digitalni mjerač i brojač

Sigurno određivanje udaljenosti glave kamere

WiFi odašiljač

Jednostavan prijenos podataka na mobilne uređaje

Upravljanje pomoću zaslona osjetljivog na dodir 10,4"

Jednostavan rad na teško pristupačnim mjestima

Integriran mikrofoni

Direktni audio zapis



Sustav izmjenjivih špula 65/30/8m

Neograničen rad od Ø 40 mm promjera cijevi

30-milimetarska glava kamere s poboljšanim osvjetljenjem



Zaštićena povezivanja za SD karticu, USB i Micro - HDMI



Lociranje pomoću ROSCOPE® Modula ROLOC PLUS



Kuglične vodilice za četke za čišćenje  
30 mm: br. 1500000817  
40 mm: br. 69112

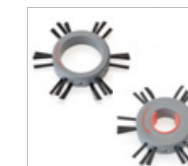

Četke za čišćenje  
Ø 100 mm: br. 69113  
Ø 150 mm: br. 69117



Rotirajući nosači za 40 mm  
Ø 150 mm: br. 69118  
Ø 200 mm: br. 69119

Opseg isporuke: ROCAM® 4 Multimedia s glavom kamere Ø 30 mm odnosno 40 mm, odašiljač (33 kHz), kuglične vodilice, adapter za provjeru i USB stick

**ROCAM® 4 Plus s glavom kamere Ø 30 mm / 65m**  
br. 1500002615 **€7.999,00**

**ROCAM® 4 Plus s glavom kamere Ø 40 mm / 65m**  
br. 1500002616 **€8.686,00**

**ROCAM® 4 Plus s glavom kamere Ø 30 mm / 30m**  
br. 1500002613 **€5.829,00**

**ROCAM® 4 Plus s glavom kamere Ø 40 mm / 30m**  
br. 1500002614 **€6.499,00**

### Tehnički podaci:

<b>Format slike / videozapisa:</b>	JPG / AVI (razlučivost 720 x 600)
<b>Glava kamere:</b>	Ø 30 mm, samonivelirajuća i vodonepropusna s 10 LED lampica Ø 40 mm, samonivelirajuća i vodonepropusna s 36 LED lampica
<b>Radni opseg:</b>	Ø 70 - 150 mm (30-milimetarska glava kamere) Ø 100 - 300 mm (40-milimetarska glava kamere)
<b>Dužina kabla:</b>	30/65 m (Standard)
<b>Promjer kabla:</b>	7 mm (30 m špule)
<b>Frekvenc. odašiljača:</b>	33 kHz
<b>Napajanje:</b>	Li-Ion baterija 18 V / 4 Ah

Slanje obrađenih slika na radnom mjestu



10,4" Zaslon osjetljiv na dodir u boji za rad na gradilištu



## ROCAM® 4 aplikacija

Aplikacija za pametni telefon i tablet za obradu i slanje slikovnih podataka

- Wi-Fi-odašiljač omogućuje prijenos slike uživo sa ROCAM 4® na mobilne uređaje
- Integrirana funkcija obrade za obilježavanje i imenovanje pregledanih oštećenja cijevnih sustava
- Slanje obrađenih slika na radnom mjestu

**Dostupno za iOS i Android!**

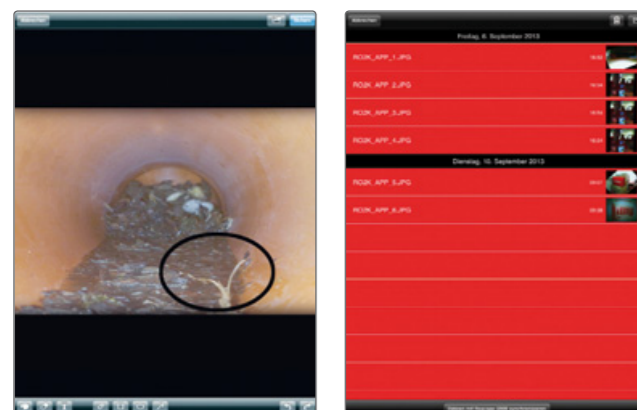

## Mini-modul ROCAM® 4 Plus

Jednostavno produljenje radnog opsega ROCAM®-a 4 za Ø 40 - 100 mm

- Za profesionalnu provjeru cijevi malih promjera
  - Jednostavno rukovanje pomoću sustava izmjeničnih špula
- Glava kamere:** Ø 25 mm, vodonepropusna s 8 LED lampica  
**Radni opseg:** Ø 40 - 100 mm  
**Duljina kabla:** 8 m Mini-Modul  
**Promjer kabla:** 5,5 mm

**Za cijevi < Ø 50mm**



Mini Modul ROCAM® 4  
br. 1500001472

**€979,95**



**ROCAM® 4 App:**  
**Kompatibilni operativni sustavi:** iOS 8.1 ili noviji, Android 4.0 ili noviji  
**Memorija:** 12 MB

## PRIBOR



Glava kamere Ø 30 mm  
br. 1500000123 **€1.999,00**

Glava kamere Ø 40 mm  
br. 1500000122 **€2.629,00**

## ROCAL 20

Pumpa za uklanjanje kamenca s promjenom smjera protoka. Za brzo uklanjanje kamenca u izmjenjivačima topline, vodovodnim cijevima, spremnicima i toplinskim i rashladnim sustavima.

- Pomoću promjene strujanja toka (promjena smjera strujanja) moguće je odstraniti i vrlo lako nakupljanje kamenca i okoštavanje;
- Dopušteno za temperature do 50 stupnjeva Celzijevih za posebno učinkovito uklanjanje kamenca
- Stalnim prelijevanjem kemijskog sredstva za uklanjanje kamenca izbjegavaju se oštećenja koja mogu nastati stvaranjem plina prilikom procesa uklanjanja kamenca



Opseg isporuke (br. 61100) : 2x crijeva s priključkom 1/2" (2 m duljine) , 2x dvostruke niple 1/2-3/8" , 2x dvostruke niple 1/2 - 3/4" , 2x dvostruka nipla 1/2- 1/2" , 2x dvostruka utičnica 3/4 - 3/4" , 2x reduktor 1/2 - 3/4"

ROCAL 20  
br. 61100 **€679,95**

## ROSOLAR PUMP / ROSOLAR PUMP PLUS

Pumpa za punjenje solarnih uređaja

- Centrifugalna pumpa visoke učinkovitosti za punjenje i efektivno ispiranje solarnih uređaja
- Kuglični ventili: nepropusni pri punjenju i pražnjenju crijeva
- Prema izboru: netkana filter vrećica za zaštitu unutarnjeg filtera kod starijih sustava
- Promišljeno rukovanje: položaj ventila za zatvaranje na dnu spremnika štiti kuglasti ventil od udara i omogućuje potpuno pražnjenje spremnika u najnižoj točki bez ostataka

**Tehnički podaci:**

**Mjere (V x Š x D):** 49 x 51 x 76 cm  
**Volumen spremnika:** 30 l  
**Crijeva:** dužina: 2 x 3 m / priključci: 3/4" temperatura postojanost: 100°C



ROSOLAR PUMPA (s centrifugalnom pumpom)  
br. 1500000135 **€694,95**

ROSOLAR PUMPA PLUS (s rotorskom pumpom)  
br. 1500000136 **€799,95**

Paket filtrirajućih vrećica ROSOLAR (10 kom.)  
br. 1500001236 **€74,95**

Poklopac s povratnim hodom (za filtrirajuće vrećice)  
br. 1500001235 **€57,95**

## ROCAL Acid Multi / Acid Plus

Kemijsko sredstvo za uklanjanje kamenca za uporabu sa ROCAL 20 i ROMATIC 20

- S indikatorom boje. Potrošnja kemijskog djelovanja prikazuje se promjenom boje tekućine
- Koncentrat za miješanje vodom
- Sa zaštitom od korozije



Na slici: neutralizirajući prah

Slika: ROCAL Acid Multi / ROCAL Acid Plus

	ROCAL Acid Multi	ROCAL Acid Plus*
Bakar	•	•
Čelik	•	•
Nehrđajući čelik	•	-
Aluminij	•	-
Mesing	•	-
Plastika	•	-

• prikladan - neprikladan \*Nije prikladno za cjevovode za pitku vodu

Br.	Izvedba	Cijena €
1500000115	ROCAL Acid Multi 5 kg	43,95
1500000116	ROCAL Acid Multi 10 kg	69,95
1500000117	ROCAL Acid Multi 30 kg	182,95
61105	ROCAL Acid Plus 5 kg	37,95
61106	ROCAL Acid Plus 10 kg	64,95
1500000914	ROCAL Acid Plus 25 kg	149,95
61115	Neutralizirajući prah 1 kg	20,95
61120	Neutralizirajući prah 10 kg	149,95

Teleskopska drška podesive visine (76 - 110 cm)

Mala i po potrebi pokretna

Otvor spremnika velikih dimenzija

Lagano i sigurno punjenje

Crijeva otporna na temperaturu (100 °C)

Siguran rad i kod održavanja solarnih uređaja sa zaštitom na krajevima cijevi

Prema izboru: Impeler pumpa (90°C)

Male čvrste tvari otiču bez problema

Filter za prijavštinu sa stakalcem

Filtrira ostatke s tekućina



### ROPULS eDM kompresor za ispiranje / ROPULS kompresor za ispiranje

Za čišćenje taloga i ispiranje sustava grijanja i za ispiranje cijevi za pitku vodu prema EN 806/DIN 1988-2

- Jedan uređaj - tri primjene za sigurnost i energetsku učinkovitost: ispiranje podnog grijanja, krugova za grijanje / ispiranje cjevovoda za pitku vodu prema DIN 1988-2 propisima za dezinfekciju cjevovoda za pitku vodu
- Kompaktna veličina i praktično kućište za jednostavno rukovanje tijekom prijevoza i na gradilištu
- Dvije faze ispiranja (impulsna funkcija i trajno ispiranje) za dobre rezultate pranja
- Izuzetno jednostavan rad s jasnom upravljačkom pločom
- Mogućnost kemijskog pranja pomoću ROCLEAN pribora
- Jednostavno i profesionalno podešavanje protokola ispiranja putem PDF sučelja besplatne aplikacije

Prema izboru dostupna funkcija ROCLEAN:

- kemijsko ispiranje i očuvanje krugova grijanja i dezinfekcija cjevovoda za pitku vodu

Tehnički podaci:

Ulaz za cijevi:	R 1" GK-spojka
Maksimalni promjer cijevi:	DN 65/2"
Max. pretjecanje:	5 m³/h
Maksimalni tlak vode:	7 bara
Maksimalna temperatura vode:	30 °C
Zaštita:	IP 20
Stupanj nanošenja ulja:	99,9%
Stopa zadržavanja čestica:	kompresor 0,3 µm
Maksimalni radni tlak:	8 bara
Snaga motora:	1,5 kW
Spajanje na mrežu:	230 V - 50 Hz
Dimenzije ( H x B x T ):	630 x 380 x 340 mm



Veliki LED prikaz za volumen protoka i mjerenje impulsa, tipkovnica s tipkama za odabir programa

ROCLEAN injektor (prema izboru)

Dosljedno i sigurno doziranje kemikalija i konzervansa za čišćenje

ROCLEAN zaštićeno patentom\*

ROCLEAN sredstva za kemijsko ispiranje, konzervaciju ili dezinfekciju

Za radijatore, površinske sustave grijanja i cjevovode za pitku vodu



ROPULS eDM – protokoliranje

- ✓ Jednostavno
- ✓ Brzo
- ✓ Profesionalno

Dvobarski redukcijski ventil (prema izboru)

Stalni pritisak vode

Brza spojica NW 7,2

Za spajanje pneumatskog alata

Sklopka za odabir funkcije

Omogućava jednostavnu izmjenu ROCLEAN funkcije

Br.	Izvedba	Kod po boji	Cijena €
Načini ispiranja za:			
1500000200	Radijatorske sustave grijanja (6 Fl. à 1l)	●	236,95
1500000201	Površinski sustavi grijanja (6 Fl. à 1l)	●	236,95
ROCLEAN funkcije:			
1500000202	Sredstva za očuvanje (6 Fl. à 1l)	●	236,95
1500000157	Sredstvo za dezinfekciju (6 Fl. à 1l) za cjevovoda s pitkom vodom	●	236,95

ROPULS eDM kompresor za ispiranje s crijevima br. 1000001134	€2.349, <sup>00</sup>
ROCLEAN ubrizgivač br. 1000000190	€121, <sup>95</sup>
Dvobarski redukcijski ventil 2 bara br. 1500000203	€96, <sup>95</sup>

\* Broj patenta.: DE102012100704A1

### ROPULS eDM aplikacija

Profesionalan rad i izrada protokola zahvaljujući eDM-u (electronic data management - elektroničko upravljanje podacima)

- Protokol moguće odmah poslati putem e-maila kao PDF
- Prijenos podataka o ispiranju putem Bluetooth tehnologije
- Odgovara uređajima koji koriste Android i Windows PC-u
- Jednostavno, brzo i profesionalno dokumentiranje
- Prilagođeno postavljanje profila po protokolu
- Prijenos podataka uživo putem zaslona na uređaju
- Pripremljeni protokoli za različita ispiranja za jednostavno punjenje

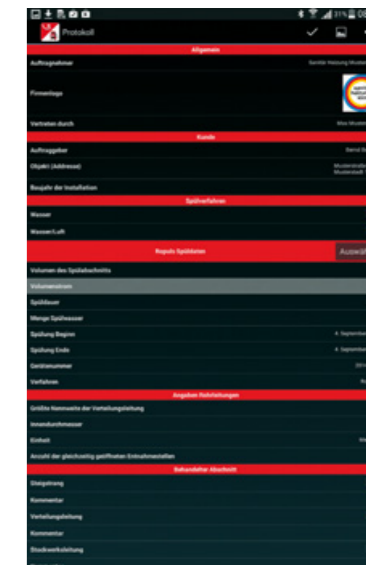
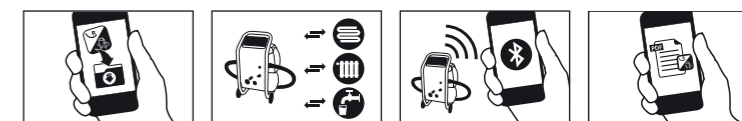

### ROPULS kompresor za ispiranje cijevi s dostupnom funkcijom ROCLEAN po izboru

Kompresor za ispiranje s proširenim funkcijama ROCLEAN. Za kemijsko čišćenje i očuvanje grijaćih sklopova i dezinfekciju cjevovoda za pitku vodu

Osnovne funkcije kompresora za ispiranje ROPULS:

- ispiranje sustava podnog grijanja, grijaćih sklopova
- ispiranje cjevovoda za pitku vodu prema DIN 1988-2
- dva stupnja ispiranja (Impulsna funkcija, trajno ispiranje) za dobar rezultat ispiranja.

Funkcije ROCLEAN dostupne prema izboru:

- kemijsko ispiranje i očuvanje grijaćih sklopova te dezinfekcija cjevovoda za pitku vodu.

Već posjedujete ROPULS kompresor za ispiranje? Naše osoblje Vam može omogućiti pravilnu nadogradnju u ROPULS eDM!



Br.	Izvedba	Kod po boji	Cijena €
Načini ispiranja za:			
1500000200	Radijatorske sustave grijanja (6 Fl. à 1l)	●	236,95
1500000201	Površinski sustavi grijanja (6 Fl. à 1l)	●	236,95
ROCLEAN funkcije:			
1500000202	Sredstva za očuvanje (6 Fl. à 1l)	●	236,95
1500000157	Sredstvo za dezinfekciju (6 Fl. à 1l) za cjevovoda s pitkom vodom	●	236,95

ROPULS kompresor za ispiranje s crijevima br. 1000001134	€2.099, <sup>00</sup>
ROCLEAN ubrizgivač br. 1000000190	€121, <sup>95</sup>
Dvobarski redukcijski ventil 2 bara br. 1500000203	€96, <sup>95</sup>

# Ispiranje i čišćenje cijevi

## Električno čišćenje cijevi

### ROSPIMATIC

#### Električni uređaj za čišćenje cijevi Ø 20 - 50 mm

Brz i profesionalan alat za tvrdokorna začepljenja u spojnim vodovima sa posebnim spiralnim sustavom izmaka i povrata bez promjene smjera okretaja

- Promjena od izmaka prema povratu moguća i pod punim opterećenjem, a da se ne mora promijeniti smjer okretanja
- Pogonska spirala se dodatno može kombinirati s tri različita alata za čišćenje, omogućuje učinkovitiji način rada
- Mehanizam spirale koji se može pričvrstiti, sa ograničenjem broja okretaja, omogućuje optimalan povrat spirale
- Zatvoreni držač spirale sprečava onečišćenje pri povratnom hodu spirale
- Fleksibilna zaštitna cijev sprječava zagađivanje u blizini prskanja vode

#### Tehnički podaci:

Područja primjene:	20 - 50 mm
Spirala s unutarnjom jezgrom i udarnom glavom	Ø 8 mm x 7,5 m
Dimenzije (bez spirale):	560 x 200 x 320 mm
Masa: (s 8-milimetarskom spiralom):	5 kg
Snaga:	630 W
Broj okretaja:	0 - 950 min <sup>-1</sup>



br. 78576

Brzo otklanjanje začepljenja

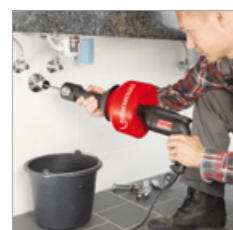

br. 19204

Opseg isporuke (br. 19204): uređaj za čišćenje cijevi ROSPIMATIC (br. 78576), spirala za čišćenje cijevi s kvačilom (br. 72425), sredstvo za očuvanje i otapanje hrđe ROWONAL (br. 72142), zaštitno crijevo (br. 72542), komplet alata (br. 72942), torba (br. 402314)

ROSPIMATIC (230 V) uključuje 8 mm / 7,5 m spiralu  
br. 78576

€599,00

ROSPIMATIC komplet, Ø 20 - 50 mm  
br. 19204

€899,95  
€679,95

### RODRUM S

#### Uređaj s bubnjem s automatskim vođenjem za čišćenje cijevi Ø 40-100 mm, idealan za rad u javnim i poslovnim prostorima

- Čist i diskretan rad
- Jednostavno rukovanje pomoću automatskog ravnog hoda ili povratka
- Regulacija vodilice i hvataljki pomoću samo jedne poluge
- stroj se koristi sa spiralama od Ø 10 mm i Ø 13 mm

#### Tehnički podaci:

Radni opseg / promjer cijev:	Ø 40-100 mm
Maksimalni radni doseg:	10 m (10-milimetarska spirala) 15 m (13-milimetarska spirala)
Snaga motora:	250 W ulazna snaga
Broj okretaja (bubanj)	300 o/min.
Dimenzije proizvoda:	58 x 33 x 39 cm



Sadržaj opsega isporuke uz RODRUM S13 (br. 1000001257)

RODRUM S10  
br. 1000001256

€1.299,95

RODRUM S13 s kompletom alata  
br. 1000001257

€1.599,00



Izmjenjivi bubanj za spiralu

Brzi prelazak na Ø 10 mm ili Ø 13 mm spirale i olakšan prijevoz

Odvod plinova i čep za ispušt

Jednostavno čišćenje bubnja

Gumirane noge

Stabilna baza bez grebanja poda u prostoriji

Zaštita spirale

Najbrže moguće olakšanje spirale jednostavno pomoću otpuštanja ručke vodilice

2 u 1 vodilici

Nije potrebna pretvorba pri mijenjanju promjera spirale

RODRUM S10 bubanj  
br. 1000001275

€299,95

RODRUM S13 bubanj  
br. 1000001276

€339,95

# Ispiranje i čišćenje cijevi

## Alat za čišćenje cijevi

### RODRUM M & L

Stroj za čišćenje s automatskim posmakom spirala. Za cijevi od Ø 70 - 250 mm. Savršeno prikladan za uporabu u javnim i poslovnim objektima. Kao i kućnim priključnim cijevima.

- Zamjenjivi bubnjevi za brzu i jednostavnu prilagodbu različitim promjerima cijevi bez uporabe bilo kojeg alata
- Čista i diskretna uporaba
- Jednostavno rukovanje zbog automatskog podsmaka spirala
- Spiralna zaštita zbog izravnog pritiska uz pomoć poluge
- Stroj radi s spiralama od 13, 16, 20 mm

#### Tehnički podaci:

Radni raspon / promjer cijevi:	Ø 70 - 250 mm
Maks. Radni raspon	30 m (sa spiralama od 13 mm ) 45 m (sa spiralama od 16 mm ) 60 m (sa spiralama od 20 mm )
Izlazna snaga	400 W
Brzina (bubanj)	270 r / min.
Dimenzije proizvoda	77 x 56 x 87 cm



#### Brzoizmjenjivi bubanj

Brza izmjena bubnjeva sa Ø 13, 16, 20 mm spiralama

#### Razmaci za čišćenje

Brzo i jednostavno čišćenje bubnja

#### Gumirano postolje

Bez oštećenja poda



#### Središnja ručka sa kotačem

ergonomično rukovanje prilikom transporta

#### Zaštita spirale

Brzotpušajuća poluga za zaštitu spirala od preopterećenja

#### 3-in-1 sustav za povlačenje

Jedan sustav povlačenja za sve dimenzije spirala

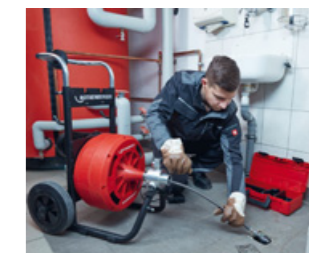

Br.	Naziv	Spirala Ø	Dužina	Set alata	max. Radna dužina	Cijena €
1000001711	RODRUM M 13 sa setom alata 16 mm, EU	13 mm	15 m	16 mm	30 m	1.899,00
1000001712	RODRUM M 16 sa setom alata 16 mm, EU	16 mm	15 m	16 mm	45 m	1.999,00
1000001713	RODRUM L 16 sa setom alata 16 mm, EU	16 mm	15 m	16 mm	45 m	2.529,00
1000001714	RODRUM L 20 sa setom alata 20 mm, EU	20 mm	20 m	16 mm	60 m	2.629,00
1000001727	RODRUM Bubanj M 13	13 mm	15 m	-	-	709,95
1000001728	RODRUM Bubanj M 16	16 mm	15 m	-	-	739,95
1000001729	RODRUM Bubanj L 16	16 mm	2 kom 15 m	-	-	1.279,95
1000001730	RODRUM Bubanj L 20	20 mm	20 m	-	-	1.099,95

# Ispiranje i čišćenje cijevi

## Ispiranje i čišćenje cijevi

### R 600

#### Uređaj za čišćenje cijevi Ø 20 - 150 mm

Za radove pri servisiranju, za radove u komunalnim ustanovama te bolnicama

- Direktna zahvat spirala od 16 i 22 mm
- Prema izboru moguće Ø 8 i 10 mm s adapterima
- Maksimalna radna duljina 60 m, sa Ø 22 mm S-spirale
- Maksimalna radna duljina 50 m, sa Ø 16 mm S-spirale
- Maksimalna radna duljina 10 m, sa Ø 8 do 10 mm spirale

#### Tehnički podaci:

Za promjere cijevi:	Ø 20 - 150 mm
Sa direktnim prihvatom:	Ø 22 i 16 mm spirale
Sa adapterima:	Ø 8 i 10 mm
Snaga motora:	690 W ulazna snaga
Napon:	230 V / 50 Hz
Broj okretaja:	467 min <sup>-1</sup> , desni-lijevi hod
Masa:	20,9 kg

Komplet (br. 19173) sadrži: R 600 (br. 72687), košarica spirale 16 mm (br. 72110), 5 x 16 mm standardne spirale (br. 72431), ravno svrdlo 16 mm (br. 72161), koljenasto svrdlo 16 mm (br. 72163), listasto svrdlo 16/25 mm (br. 72169), ključ za razdvajanje 16 mm (br. 72100), košarica spirale 22 mm (br. 72112), 5 x 22 mm standardne spirale (br. 72441), PVC kovčeg (br. 55016), ravno svrdlo 22 mm (br. 72221), koljenasto svrdlo 22 mm (br. 72263), ljevkasto svrdlo 22 mm (br. 72222), svrdlo s lopatastom glavom 22/65 mm (br. 72261), kukasta glava za rezanje 22/76 mm (br. 72250), ključ za razdvajanje 22/32 mm (br. 72101), lijeva rukavica (br. 1500000439), ROWONAL-Spray (br. 72142)

R 600 uključujući vodeće crijevo  
br. 72687 ~~€1.399,95~~ **€999,95**

R 600 + komplet spirala i alata  
br. 19173 ~~€1.669,95~~ **€1.349,00**

R 600 + komplet spirala i alata SMK  
br. 1000001611 **€1.486,00**



Središnja raspodjela snage direktno na pogonsku osovinu!

### R 650

#### Uređaj za čišćenje cijevi Ø 20 - 150 mm

Za profesionalno mobilno čišćenje cijevi. Kompaktno, robustno i s jakim protokom i kod tvrdokornih začepjenja cijevi

- Visoka snaga motora
- Fleksibilan rad pomoću prespojive stezne poluge
- Direktna povrat spirala od 22 mm i 16 mm
- Moguće prema izboru Ø 8 i 10 mm s adapterima
- Maksimalna radna duljina 65 m, s Ø 22 mm s-spirale
- Maksimalna radna duljina 55 m, s Ø 16 mm s-spirale
- Maksimalna radna duljina 10 m, s Ø 8 i 10 mm spirale

#### Tehnički podaci:

Za promjer cijevi:	Ø 20 - 150 mm
Sa direktnim prihvatom:	Ø 22 i 16 mm spirale
Sa adapterima:	Ø 8 mm i 10 mm
Snaga motora:	1.350 W ulazne snage
Napon:	230 V / 50 Hz
Broj okretaja:	623 min <sup>-1</sup> , desni-lijevi hod
Masa:	22,8 kg

R 650 uključujući crijevo za vođenje  
br. 72688 ~~€1.669,95~~ **€1.499,00**



Prespojiva stezna poluga

Fleksibilan rad

Središnja raspodjela snage direktno na pogonsku osovinu!

# Ispiranje i čišćenje cijevi

## Alat za čišćenje cijevi

### Komplet spirala / alata

Standard Ø 16 / 22 mm



Komplet (br. 072956X) sadrži: košaricu spirale 16 mm (br. 72110), 5 x 16 mm standardne spirale (br. 72431), ravno svrdlo 16 mm (br. 72161), koljenasto svrdlo 16 mm (br. 72163), listasto svrdlo 16/25 mm (br. 72169), ključ za razdvajanje 16 mm (br. 72100), košarica spirale 22 mm (br. 72112), 5 x 22 mm standardne spirale (br. 72441), PVC-kovčeg (br. 55016), ravno svrdlo 22 mm (br. 72221), koljenasto svrdlo 22 mm (br. 72263), ljevkasto svrdlo 22 mm (br. 72222), svrdlo s lopatastom glavom 22/65 mm (br. 72261), odvojena glava za rezanje 22/76 mm (br. 72250), ključ za razdvajanje 22/32 mm (br. 72101), rukavice (br. 1500000439), ROWONAL sprej (br. 72142)

Standard, 16 - 22 mm  
br. 072956X ~~€799,95~~ **€589,95**

SMK, 16 - 22 mm  
br. 072967X **€900,95**

### ROTHENBERGER visoko učinkovite spirale za čišćenje cijevi

#### Za najteže opterećenje pod stalnom uporabom

- Fleksibilne standardne spirale, za rad na najkraćoj udaljenosti sa više lukova slijedeći jedan drugog
- **SMK-Spirale:** dodatna zaštita spirala od dodavanja prljavštine pomoću plastične jezgre
- Ojačana s-spirala za dugo korištenje

#### Dovoljno priključnog navoja

Zamjenske spojke jednostavnije za montiranje

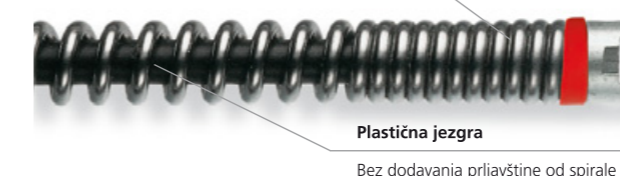

Plastična jezgra

Bez dodavanja prljavštine od spirale

### Alati za čišćenje cijevi

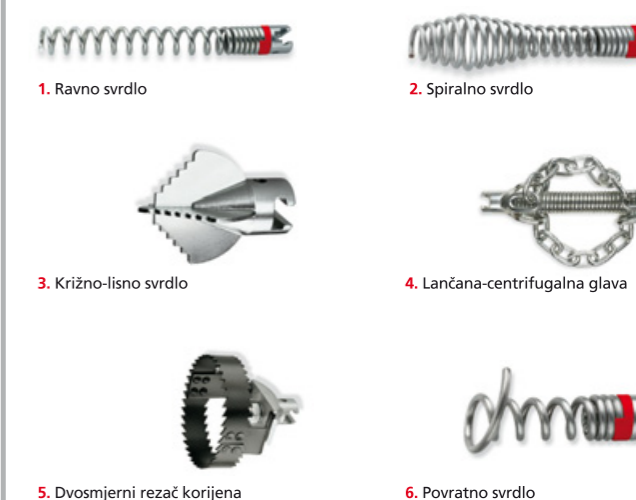

Br.	Spojevi mm/inch	Ø mm	L mm	Radni opseg	Cijena €
1	72161 16 / 5/8"	16	110	40 - 75	35,95
	72221 22 / 7/8"	22	210	75 - 100	42,95
2	72163 16 / 5/8"	28	115	40 - 75	39,95
	72158 16 / 5/8"	28	500	40 - 75	75,95
3	72176 16 / 5/8"	35	45	50 - 75	72,95
	72275 22 / 7/8"	45	60	100 - 125	79,95
4	72185 16 / 5/8"	30	155	100 - 125	169,95
	72187 16 / 5/8"	40	155	60 - 125	189,95
	72284 22 / 7/8"	50	170	100 - 150	229,95
5	72265 22 / 7/8"	65	80	100 - 125	139,95
	72266 22 / 7/8"	90	85	125 - 200	154,95
6	72162 16 / 5/8"	35	55	50 - 75	34,95
	72203 22 / 7/8"	45	100	75 - 150	49,95

Jednostavno kvačenje pomoću kosine na uvođenju

Dug vijek trajanja kroz T-Nut od Nirosta čelik



#### Fleksibilne spirale

Za rad na kratkoj udaljenosti

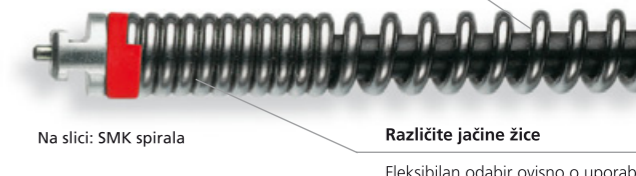

Na slici: SMK spirala

Različite jačine žice

Fleksibilan odabir ovisno o uporabi

Na slici: Standard spirala

Spirala (16 mm Standard)  
br. 72431 ~~€45,95~~ **€37,95**

Spirala (22 mm Standard)  
br. 72441 ~~€79,95~~ **€65,95**

Spirala (16 mm SMK)  
br. 72433 ~~€55,95~~ **€49,95**

Spirala (22 mm SMK)  
br. 72442 **€99,95**

# Ispiranje i čišćenje cijevi

## Ručno čišćenje

### ROPUMP® SUPER PLUS

#### Profesionalni usisno-tlačni čistač

Optimalan početni alat za odstranjivanje začepjenja iz umivaonika i sudopera, kada i zahoda na principu tlaka vode

- Optimalna prilagodba kod teško pristupačnih odvoda pomoću podesive ručke
- Najbolji prijenos snage putem fleksibilno podesive drške
- Optimalno završavanje sustav i time najjača usisna i tlačna snaga putem temeljnog tijela od jednog lijeva

**Klip s oko 80% lakšeg hoda od prethodnih modela!**

Kratki adapter

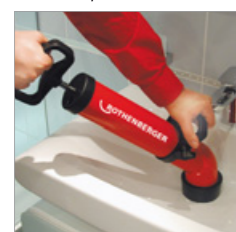

Dugi adapter



Temeljno tijelo od jednog lijeva

Izdržljivost i pod najvećim opterećenjem

Ergonomska D-drška

Najbolji prijenos snage i optimalno rukovanje

Klip s brtvilom od silikonske gume

Jednostavna upotreba



Široki adapter  
br. 72073



Dugački adapter  
br. 72071

ROPUMP® SUPER PLUS (s 2 priključka)  
br. 072070X

~~€149,95~~ €99,95

ROPUMP® široki priključak  
br. 72073

€40,95

### ROSPI® H+E PLUS

#### Profesionalan ručni i električni uređaj za čišćenje cijevi

Čisto i lako uklanjanje začepjenja u kuhinjama, kupaonicama i zahodima ili odvodnim otvorima sa spiralom za čišćenje

- Bez potrebe vađenja sudopera i mrežice sifona
- Izmjena ručnog i električnog pogona unutar nekoliko sekundi
- Sigurno držanje tijekom uporabe električnog pogona i s većim brojem okretaja
- Otporan na udarce i zaštićen od prljavštine
- Šesterobrid za pričvršćivanje umetaka

#### Ergonomska drška s mekanim zahvatom

Sigurno držanje tijekom uporabe električnog pogona i na višem broju okretaja

#### Aretiranje spirale s fleksibilnom spiralom i usađenom glavom batka

Uklanja prljavštinu na teško dostupnim mjestima

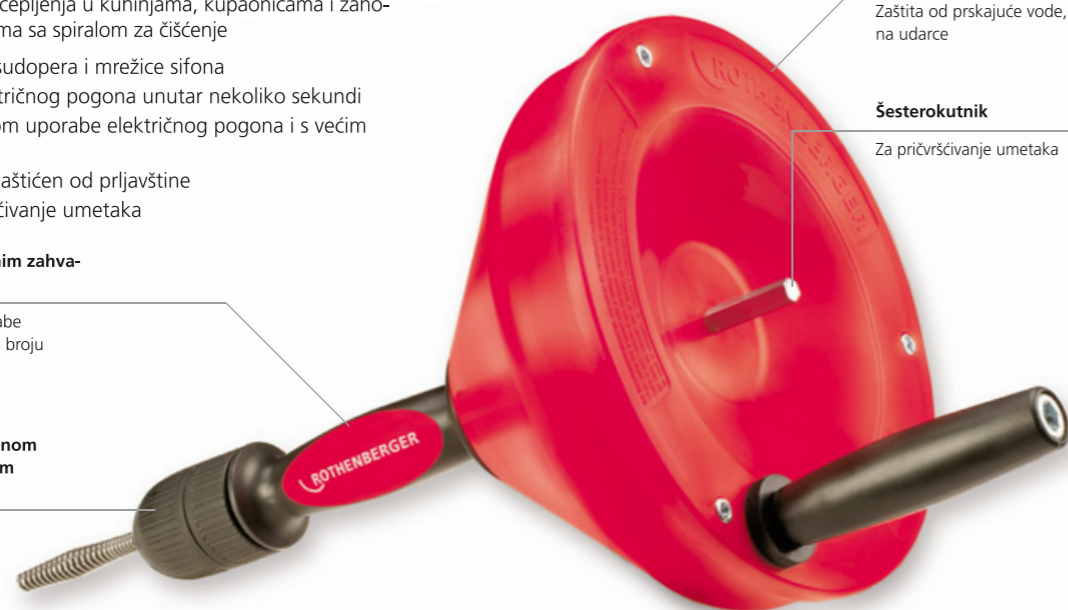

Čisto i lako uklanjanje začepjenja u kuhinjama, kupaonica i zahodima ili odvodnim otvorima sa spiralom za čišćenje

Zaštita od prskajuće vode, otpornost na udarce

Šesterokutnik

Za pričvršćivanje umetaka

ROSPI® 6 H+E Plus (4,5 m)  
br. 72090

€96,95

ROSPI® 8 H+E Plus (7,5 m)  
br. 72095

~~€163,95~~ €119,95

ROSPI® 10 H+E Plus (10,0 m)  
br. 72005

€249,95

Spirala nastavak (4,5 m)  
br. 72522

€39,95

Spirala nastavak (7,5 m)  
br. 72412

€69,95

Spirala nastavak (10,0 m)  
br. 72422

€124,95

# Ispiranje i čišćenje cijevi

## Visokotlačno čišćenje cijevi

### HD 11/90

Samousisna kompaktna jedinica za cijevi Ø 40-150 mm do 20 m dužine



- Kompaktan i prenosiv uređaj
- Idealno za brzu upotrebu u cijevima manjih dimenzija
- Naizmjenični pogon, samousisna do 2 m

#### Tehnički podaci:

Maksimalni radni tlak: 90 bara  
 Elektromotor: na izmjenični pogon  
 Izlazna snaga: 11 l/min  
 Snaga motora: 1,5 kW  
 Maksimalni radni doseg: 20 m  
 Broj okretaja: 1400 min<sup>-1</sup>



Ø 150 mm

Opseg isporuke: HD 11/90 (br. 76008), 10 m posebnog visokotlačnog crijeva s priključcima (br. 72810) i mlaznice za čišćenje cijevi

Visokotlačni stroj za ispiranje cijevi HD 11/90  
br. 76008

€1.979,00

### HD 19/180 B

180 bara Visokotlačni benzinski stroj za čišćenje kanalizacijskih cijevi Ø 200 mm

- Benzinski motor, nije potrebna električna energija
- Lako prenosivi stroj sa kotačima

#### Tehnički podaci:

Maksimalni radni tlak: 180 bara  
 Benzinski motor: HONDA 8,1 kW  
 Potrošnja motora: 3,2 l/H  
 Izlazna snaga: 19 l/min  
 Maksimalni radni doseg: 40 m



Ø 200 mm

Opseg isporuke: HD 19/180B (br. 76090) 40 m posebnog visokotlačnog crijeva sa priključcima (br. 72820) i mlaznice za čišćenje cijevi (br. 760053)

VISOKOTLAČNI STROJ ZA ČIŠĆENJE HD 19/180 B  
br. 76090

Na upit

### ROJET® 30/130

Visokotlačni uređaj za čišćenje cijevi Ø 40 - 200 mm

- **Moguća ugradnja na razna vozila**  
Slobodan izbor vozila
- **Preskakanje pumpe onemogućeno:**  
ograničenje broja okretaja
- **Čišćenje cijevi od Ø 40 mm**  
prevozi crijeve špule za cijevi manjih dimenzija
- **Samostalan rad, bespotreban motor vozila, niski troškovi i vrijeme potrebno za održavanje:** jedinstvena pogonska jedinica, nije potreban još jedan dodatni
- **Praktičan oblik izvedbe:** ROJET je uvijek moguće pričvrstiti na drugi automobil
- **Visoka razina usluge:** 12 mjeseci jamstva za motor, pumpu i hidrauliku, zajamčeno servisiranje uređaja i zamjena dijelova serijske proizvodnje. Jasno razgraničeno jamstvo uređaja i vozila
- **Niski troškovi održavanja, dugi vijek trajanja motora, pumpe i hidraulike:** kvalitetna izrada, čvrsta konstrukcija
- **Omogućuje rad kopljem za čišćenje**  
za čišćenje, čišćenje fasada, čišćenje vozila. Uzgrađen ventil za prebacivanje tlaka

Opseg isporuke (br. 76300): Osnovni uređaj s prikolicom, standardne mlaznice s predmlazom (br. 76135)  
 Opseg isporuke (br. 76462): držači za mlaznice (br. 76309), standardne mlaznice s predmlazom (br. 76135), granat mlaznice (br. 77631), rotirajuće mlaznice (br. 77621) i četverostruke mlaznice (br. 77611)

ROJET® 30 / 130 osnovni uređaj s prikolicom  
br. 76300

Na upit

ROJET® 30 / 130 osnovni uređaj bez prikolice  
br. 76301

Na upit

Komplet mlaznica 30/130  
br. 76462

Na upit

#### Tehnički podaci:

Pogon: Robustan jednocilindrični 4-taktni motor sa zračnim hlađenjem  
 Pogon: 12 Volt, 36 Ah  
 Početna baterija: 12 Volt, 36 Ah  
 Visokotlačna pumpa: 3-klipna pumpa kapaciteta 30 l / min - 130 bar  
 Spremnik za vodu: plastični, kapaciteta 200 litara  
 Visok tlak cijevi: DN 12, dužina 50 m ( R 1/2" )  
 Punjenje crijeva: DN 19, dužina 50 m ( R 1/2" )  
 Pokrov: cerada i okvir, visina 800 mm  
 Dimenzije: 2520 x 1480 x 1700 mm (D x Š x V)



br. 76300

# Čišćenje na visoki tlak

## Ispiranje

### Vozilo za čišćenje cijevi visokim tlakom HD-Jet

Zaprljane cijevi se čiste pomoću sustava na visoki tlak sa tlakom do 200 bar-a. Da bi se uklonile začepljenja, te eventualne naslage na zidovima cijevi, koriste se različite mlaznice. Rad sa tim mlaznicama u kombinaciji sa tlakom omogućava brz i precizan rad.

Čišćenje na visoki tlak je efikasno i ekonomično. Riješenje u segmentu osnovnih cijevi kada se radi o začepljenjima prljavštinom, kišnom vodom te masnim materijama.

**Proizvedeno u Njemačkoj**

#### Tehnički podaci HD-JET:

<b>Tlak:</b>	120-200bar
<b>Izlaz:</b>	50-100 l/min
<b>Radna dužina:</b>	50/120 – 85/160: DN12 80m 100/150 – 100/200: DN16 80m
<b>Špula za punjenje:</b>	Ručno, opcionalno hidraulično
<b>Spremnik za vodu:</b>	50/120 – 85/160: 400l 100/150 – 100/200: 800l Moguće i druge veličine
<b>Motor:</b>	15/17 kW 37/44 kW
<b>Ostalo:</b>	hlađenje na vodu, električni starter, reguliranje obrtaja

#### HD-JET COMFORT

Sa špulom koja se zakreće

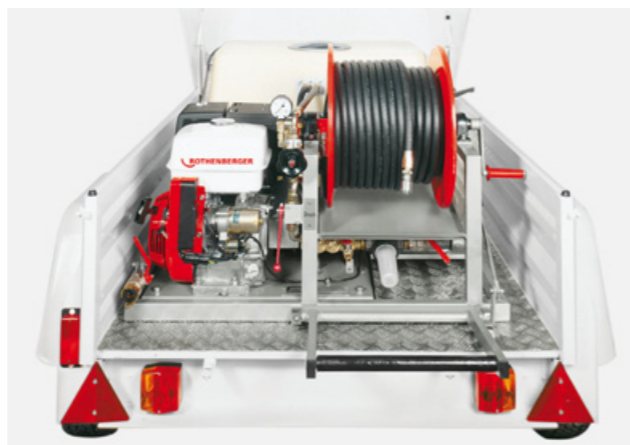

Oznaka	Izvedba	Br.
HD Jet 50/120	standard	076540
HD Jet 50/120	comfort	076320
HD Jet 60/140	standard	076541
HD Jet 60/140	comfort	076321
HD Jet 70/140	standard	076539
HD Jet 70/140	comfort	076319
HD Jet 85/160	standard	076542
HD Jet 85/160	comfort	076322
HD Jet 100/160	standard	076543
HD Jet 100/160	comfort	076323
HD Jet 100/200	standard	076544
HD Jet 100/200	comfort	076324

#### Crijevo na visoki tlak

Oznaka	Težina	Br.
Crijevo na visoki tlak R ¼", NW6 10m	2,5 kg	072810
Crijevo na visoki tlak R ¼", NW6 20m	4,5 kg	072812

#### Drška za pranje

Oznaka	Težina	Br.
Drška za pranje	1,3 kg	076073

**Na upit**

# ROWELD varenje plastičnih cijevi

## Ručno razdvajanje / ručno varenje



### ROFUSE 400 / 1200 TURBO

Univerzalni toplinski zavarivač za PE i PP montažne sustave < 48 V do 400 ili 1200 mm promjera

- **Siguran:** funkcija kontrole topline (HC) detektira temeljnu temperaturu okoline, temperaturu uređaja i vara, kako bi sljedeći var mogao biti u potpunosti zavaren. Ovaj proces je potpuno automatski te se prikazuje zelenim ili crvenim svjetlom na zaslonu. Omogućuje hitno gašenje kako bi se spriječilo pregrijavanje.
- **Učinkovit:** Zahvaljujući funkciji aktivnog hlađenja (AC), uređaj je idealno opremljen za kontinuiranu uporabu, jer ugrađeni ventilator omogućuje maksimalno odvođenje topline.
- **Potpuno opremljen:** idealan za uporabu na gradilištima. Svi kabeli su sigurno spremljeni unutar robusnog kućišta koje pruža dovoljno prostora za pribor, alat ili rukavice.
- **Besplatan program za čitanje:** svi pohranjeni varovi mogu se prenositi putem USB memorije na računalo i tamo biti arhivirani ili tiskani pomoću programa "RODATA 2.0".
- **Generator barkoda:** uz pomoć programa za čitanje, svaki se zavarivač i građevinski projekt može šifrirati pomoću barkoda. Ove barkodove moguće je iščitati na licu mjesta.

#### Tehnički podaci:

<b>Mrežni napon:</b>	230 V
<b>Frekvencija:</b>	50 Hz / 60 Hz
<b>Snaga:</b>	3.000 VA, 70 % ED
<b>Izlazna struja (nazivna struja):</b>	80 A (>0,5Ω)
<b>Napon zavarivanja:</b>	8 - 48 V
<b>Temperatura okoline:</b>	-10 °C do + 60 °C
<b>Radni opseg ROFUSE 400 TURBO:</b>	armature do 400 mm
<b>ROFUSE 1200 TURBO:</b>	armature do 1200 mm
<b>Vrsta zaštite:</b>	IP 54
<b>Prijenosno sučelje:</b>	USB v 2.0
<b>Kapacitet memorije:</b>	2.000 zapisa za zavarivanje
<b>Težina uključujući kabel za varenje:</b>	ca. 21,5 kg
<b>(Osnovni uređaj bez dodatne opreme)</b>	

#### Neutralna uputstva s obzirom na jezik

Jednostavno za korištenje

#### Praktična lenta

Za ime zavarivača i građevinskog projekta

#### USB

Jednostavan prijenos podataka

#### Poklopac s podesivom visinom

Može se koristiti kao sjenilo

#### Robusno kućište

Sigurno spremanje kabela

#### Bežični čitač

Jednostavno i neograničeno rukovanje

#### Jasan zaslon

Omogućuje intuitivan rad. Protok programa može se pojedinačno promijeniti

**SKZ\* testiran**

#### Ventilator

Poboljšano strujanje topline u odnosu na prethodni model

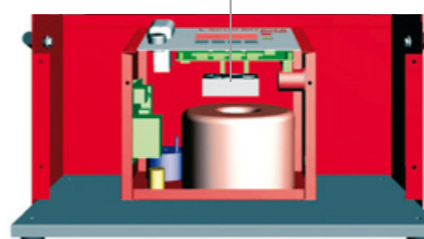

#### Dulje zavarivanje pomoću funkcije aktivnog hlađenja:

Funkcija aktivnog hlađenja (AC) poboljšana zahvaljujući ugrađenom ventilatoru za strujanje topline. U odnosu na svog prethodnika (ROFUSE Basic 48) ROFUSE Turbo može zavariti oko 20 % više spojeva u seriji.

ROFUSE 400 TURBO  
br. 100000999 **€2.699,00**

ROFUSE 1200 TURBO  
br. 100001000 **€3.299,95**

\* SKZ = centar za plastiku (ROFUSE 400 TURBO)

## ROWELD varenje plastičnih cijevi

### Ručno razdvajanje / Ručno varenje

#### ROCUT® 110 komplet / ROCUT 160 komplet

Sustavski alati za pravokutno rezanje i obrađivanje rubova, te ravno rezanje i obrađivanje (15 stupnjeva), Ø 32 - 160 mm

- Isti alat koristi za rezanje, obrađivanje i uklanjanje srha
- Izuzetno velika izdržljivost i optimalna geometrija rezanja
- Poseban pribor za PE, PP, PEX, PB i zvučno izolirane cijevi
- Jednakomjerno hvatanje po cijelom opsegu cijevi
- Izvlačiv, integriran alat u ručici služi uklanjanju unutarnjih srha



ROCUT® 110 komplet, Ø 50, 75, 110 mm (s vratilom za rezanje čelika) br. 55035 ~~€359,95~~ **€329,95**

ROCUT® 160 komplet, Ø 110, 125, 160 mm (s vratilom za rezanje čelika za zvučno izolirane cijevi) br. 55063 **€469,95**

#### ROWELD® P 63 s-6 Sword Set

Uređaj za zavarivanje plastičnih cijevi

Radno područje od 20 do 63 mm Snaga: P = 850 W. Zaštita od pregrijavanja. Kontrolna lampica. Nosač za oslanjanje na radnu površinu

- Nosač za oslanjanje
- Moguće zavarivanje različitih promjera cijevi
- Pouzdan rad prema DVS, CEN i ISO standardima



P 63 S-6 set Ø 20, 25, 32 mm, termostatski br. 053892X **€284,95**

P 63 S-6 set fi 20, 25, 32, 40, 50, 63, termostatski br. 053893X **€379,95**

#### ROWELD® P 160 SANILINE

Uređaj za varenje plastičnih sanitarnih cijevi Ø 40 do 160 mm

- Fleksibilan pri teškim položajima pomoću izvlačivog grijaćeg elementa
- Siguran zahvat cijevi, oblikovanih dijelova, uskih ogranača pri kutevima od 45 i 90 stupnjeva
- Zaštita protiv nenamjernog paljenja i iskakanja sprave za rezanje
- Precizno postavljanje snage

Redukcijski umetak za ukleštenje bez proklizivanja Ø 40 - 140 mm s regulacijom snage ukleštenja

Sigurno držanje cijevi, formiranih oblika, uskih ogranača pri kutevima od 45 i 90 stupnjeva

Razne mogućnosti ukleštenja

Svi uobičajeni formirani oblici sanitarnih instalacija lako ukleštivi

Direktan prijenos snage i pregledna skala snage

Precizno podešavanje snage

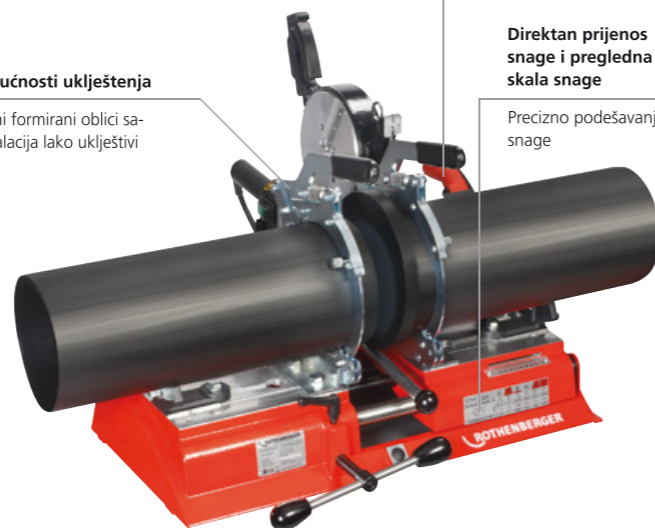

Opseg isporuke (br. 54000): osnovni stroj s električnom glodalicom, elektronički podešivim izmjenjivim grijaćim elementom, Osnovni komplet čeljusti lijevog i desnog navoja Ø 160 mm, redukcijski umetci i nastavci za Ø 40, 50, 63, 75, 90, 110 i 125 mm u kovčegu (br. 54020), alat za postavljanje, pokretljivi okvir (br. 54015)

ROWELD® P 160 SANILINE komplet br. 54000 **€2.999,95**

Nastavak glodalica - poseban pribor

Osnovna čeljustna glava

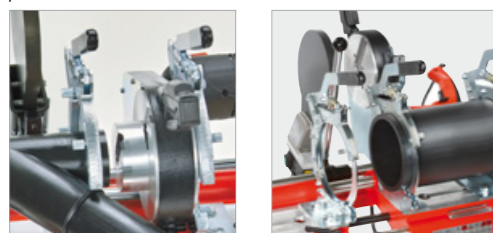

## Spajanje

### Uvijanje

#### ROFLARE REVOLVER

Revolver sprava za prirubnice

Za sigurnu i brzu proizvodnju normiranih jednostrukih prirubnica od 45 stupnjeva EN 14276-2 i JIS B8607:2008 na bakrenim cijevima Ø 6 - 18 mm tj. 1/4 - 3/4 "

- Garantirana prirubnica prema normi\*
- Sprječavanje skupocjenog curenja
- Sustav zatezanja jednom rukom
- **Automatsko duboko ulegnuće:** savršeno pozicioniranje cijevi u uvinuti stožac

\* Pretpostavka za normiranu prirubnicu: Priprema cijevi prema DIN EN 12735

Kompaktna konstrukcija omogućuje rad u skućenim prostorima



Automatsko duboko ulegnuće - savršeno pozicioniranje cijevi u uvrnuti stožac



Metrički, Ø 6, 8, 10, 12, 16, 18 mm br. 1000000222 **€200,95**

Colni, Ø 1/4, 5/16, 3/8, 1/2, 5/8, 3/4" br. 1000000223 **€200,95**

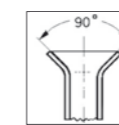

D-kontura jednostrane prirubnice

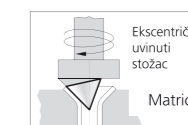

Ekscentrični uvinuti stožac  
Matrica

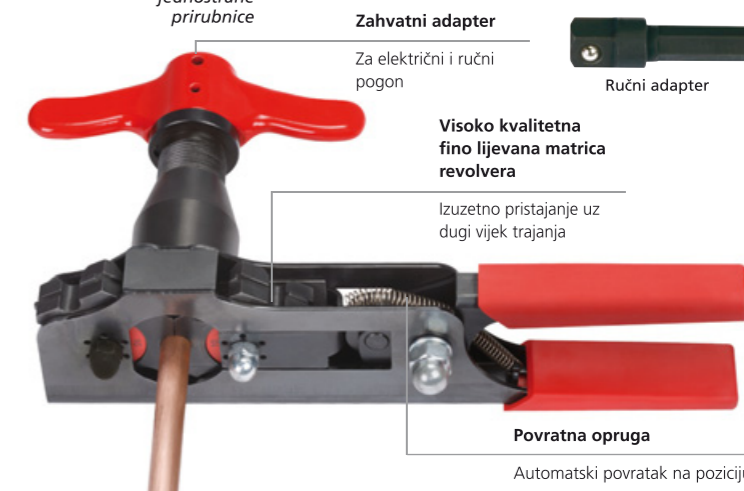

Zahvatni adapter

Za električni i ručni pogon

Ručni adapter

Visoko kvalitetna fino lijevana matrica revolvera

Izuzetno pristajanje uz dugi vijek trajanja

Povratna opruga

Automatski povratak na poziciju

Komplet (br. 1000000230) sadrži: metrički ROFLARE REVOLVER, matrice Ø 6, 8, 10, 12, 16 i 18 mm, ROTRAC 28 PLUS CHROM limited edition rezač cijevi (br. 1000000406) Komplet (br. 1000000231) sadrži: colni ROFLARE REVOLVER, matrice Ø 1/4, 5/16, 3/8, 1/2, 5/8 i 3/4", ROTRAC 28 PLUS CHROM limited edition rezač cijevi (br. 1000000406)

Metrički komplet s ROTRAC 28 CHROM Limited edition br. 1000000230 **€220,95**

Colni komplet s ROTRAC 28 PLUS CHROM Limited Edition br. 1000000231 **€220,95**

#### ROTORQUE AIRCON

Kontinuirani okretno momentni ključ

Patentirani zupčani pogon omogućuje brzo i sigurno stezanje matica veličina 15 - 32 mm prema EN 378-2:2012-08

- Uvijek odgovara, pokriva sve veličine matica veličine 15 do 32 mm bez iznimke
- Bez proklizivanja zahvaljujući samofiksiraćem zupčanom pogonu i ručnoj funkciji
- Jednostavno i sigurno: propisani zakretni moment prema EN 378-2:2012-08 prema veličini uz otpornost na habanje direktnim utisnućem na glavu



ROTORQUE kompeti sadrže: okretno momentni ključ, glavu, torbu za transport.

ROTORQUE AIRCON br. 1000000224 **€105,95**

Priključni zglobovi 9 x 12 mm za 1/2" ROTORQUE br. 1000000575 **€32,95**

Priključni zglobovi 9x12 mm za 1/4" ROTORQUE br. 1000000576 **€27,95**

#### Univerzalni alata za pertlanje

Za izradu jednostrukih prirubnica 45° na bakru cijevi Ø 4 - 16 mm (3/16 - 5/8").

Patentirani zupčani pogon omogućuje brzo i sigurno stezanje matica veličina 15 - 32 mm prema EN 378-2:2012-08

- Univerzalna primjena i najviša preciznost kroz samocentrirajući prsten za sve promjere cijevi
- Kontrolirano izrada prirubnica bez deformiranja površine
- Očvrstnuta prirubnica sa specijalnom geometrijom



Komplet sadrži (br. 222601): Univerzalni alat za izradu prirubnica promjera od 4-16mm, plastični kovčeg.

Univerzalni alat za izradu prirubnica promjera od 4-16mm br. 222601 **€39,95**

# Rashladna tehnologija

## Kontrola ciklusa hlađenja

### ROCOOL 600

Za puštanje u pogon, održavanje i dokumentaciju rashladnih ciklusa svih vrsta

- Modularni sustav: Osnovna jedinica proširiva s Red Box jedinicom, uključuje Data Viewer program za pregledavanje, čitanje ili zapsivanje podataka na PC, te dodatna, vanjska Pirani vakuumska sonda
- Oko 80 rashladnog sredstva uklj. R744 (potkritični) i R32 su pohranjeni u uređaju. Moguće naknadno dolijevanje rashladnog sredstva
- Simultan izračun pregrijavanja i pothlađivanja
- Data Viewer program za dokumentaciju generira automatske izvještaje na temelju prikupljenih podataka. Idealno za isporuku klijentima
- Vanjska Pirani sonda omogućuje čitanje vakuuma na mjestu gdje će mjerenje dati najtočnije rezultate, izravno tijekom rashladnog ciklusa

### Sveobuhvatno zahvaljujući modularnoj opremi

Ulaz za senzor topline T1

Za mjerenje pregrijavanja

Ulaz za vakuumsku sondu

Za vrlo precizna mjerenja razine vakuuma izravno tijekom rashladnog ciklusa

Senzori pritiska "Made in Germany"

Precizno mjerenje od -1 do 60 bara

T-ulaz sa ventilom 1/4" SAE

Trostruka funkcija: evakuacija i punjenje bez izmjene cijevi

Y-priključak 1/4" SAE

Trostruka funkcija: evakuacija i punjenje bez izmjene cijevi

Komplet (br. 1000000569 / 1000000570) sadrži: ROCOOL 600, 1 odnosno 2 temperaturne hvataljke  
Komplet (br. 1000000572) sadrži ROCOOL 600, 2 temperaturne hvataljke, Red Box i Data Viewer program

Komplet s jednom temperaturnom hvataljkom (u blisteru) br. 1000000569 €329,<sup>95</sup>

Komplet s dvije temperaturne hvataljke (u kovčegu) br. 1000000570 €429,<sup>95</sup>

Komplet s dvije temperaturne hvataljke, Red Box, Data Viewer program (u kovčegu) br. 1000000572 €599,<sup>95</sup>

Tehnički podaci:

**Prikaz tlaka:** bar, psi, Kpa, MPa  
**Prikaz temperature:** °C, °F  
**Prikaz vakuuma:** Micron, mbar, mmHg, Pa, mTorr  
**Napajanje:** 9Vbaterija, 550 mAh  
**Veličina zaslona:** 4 1/3" / 11 cm  
**Raspon mogućnosti rada pod pritiskom:** -1 do 60 bar  
**Točnost (na 22 ° C):** ± 0,5 % fs  
**Raspon temperature:** -50°C do 200°C  
**Radna temperatura:** -10°C do 50°C  
**Veze:** 4x 1/4" SAE  
**Maksimalno vrijeme snimanja:** 12 sati u jedinici, 96 sati s Red Box



Velik zaslon

Svi važni podaci vidljivi su odmah i jasno

Ulaz za senzor topline T2

Za mjerenje pothlađivanja

Zelene i crvene LED diode

Optički signal za adekvatnu razinu vakuuma ili za curenje u sustavu te upozorenje kod preopterećenosti

Ulaz Red Box

Za snimanje podataka do 96 sati i neovisno čitanje podataka na PC-u

Vanjske Pirani sonda za vakuum za visoko precizno mjerenje vakuuma

Temperaturna hvataljka za promjere cijevi do Ø 32 mm

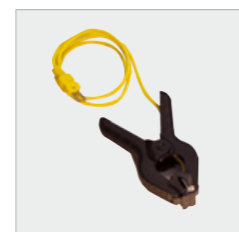

Red Box, Data Viewer Program, kabel za povezivanje br. 1000000539 €199,<sup>95</sup>

Temperaturne hvataljke br. 1000000540 €54,<sup>95</sup>

Vakuumska sonda br. 1000000541 €279,<sup>95</sup>

# Rashladna tehnologija

## Kompletna rješenja / Kontrola cirkulacije klimatizacije

### ROCADDY 120 / ROCADDY 120 Digital

Univerzalni komplet za pražnjenje i punjenje

- Sve pri ruci jednim zahvatom
- Fleksibilan rad kroz individualnu uporabu alata
- Lako transportirati

Robustan plastični kovčeg (prikazan na slici)

Jednostavan i udoban transport uz mnogo spremnika za pribor i manje dijelove

Dvostupanjska vakuum pumpa

Za pražnjenje i uklanjanje svih ostataka vlage u rashladnim krugovima kod instalacija prema DIN 8975

Elektronička digitalna vaga do 120 kg sa visokom točnošću mjerenja

Precizno vaganje rashladnih sredstava

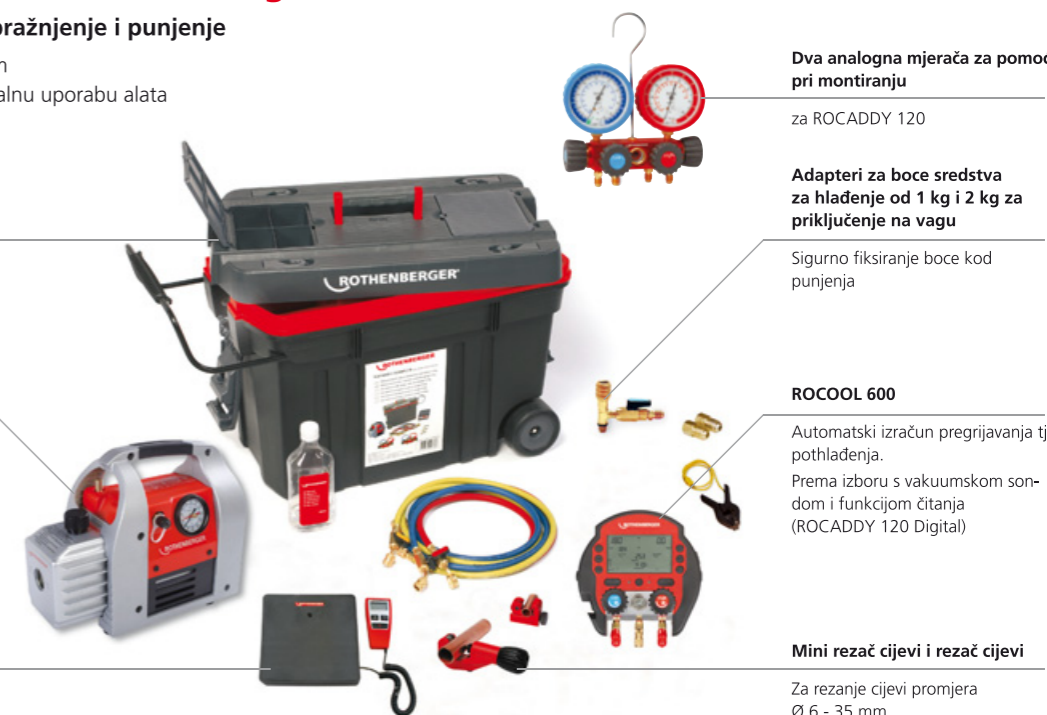

Dva analogna mjeraca za pomoć pri montiranju

za ROCADDY 120

Adapteri za boce sredstva za hlađenje od 1 kg i 2 kg za priključenje na vagu

Sigurno fiksiranje boce kod punjenja

ROCOOL 600

Automatski izračun pregrijavanja tj. pothlađivanja. Prema izboru s vakuumskom sondom i funkcijom čitanja (ROCADDY 120 Digital)

Mini rezač cijevi i rezač cijevi

Za rezanje cijevi promjera Ø 6 - 35 mm

R410A R22 R134A R407C R404A

ROCADDY 120 (s dvama analognim razvodnicima) br. 1000000057 €1.349,<sup>95</sup>

R410A R22 R134A R407C R404A R507

ROCADDY 120 digital (s digitalnim razvodnicima) br. 1000000058 €1.399,<sup>95</sup>

### ROKLIMA® MULTI 4F

Potpuno automatsko stavljanje u pogon i održavanje toplinskih pumpi i klima uređaja

Jedinstven uređaj koji omogućuje jednostavan, siguran i štedljiv način rada na rashladnim kružnim sustavima. Putez lako razumljivog menija potpuno se automatski upravlja četirima funkcijama (4F) - pražnjenjem, punjenjem, provjerom nepropusnosti, kontrolom postupka crpljenja

- Postojanost tlaka do 80 bar garantira potpunu pripravnost i kod toplinskih pumpi
- Sve pri ruci i u jednom zahvatu
- Jednostavno vođenje kroz meni garantira stručan rad



Sada prikladno i za toplinske pumpe

Isporuka (br. 1000000138): 2-stupanjska vakuum pumpa, 2 mjeraca niskih tlakova, 1 visokotlačni manometar R410A, 2 tlačne cijevi s kugličnim ventilom 2.500 mm, 2 priključka za boce adaptera (1/4" SAE br. 173205, 5/16" SAE br. 173204), 2 reduktora 1/4" SAE - 5/16" SAE (br. 170016), precizna digitalna vaga do 100 kg, automatsko upravljanje, vakuumske i tlačne sklopke, mineralno ulje (br. 169200)

ROKLIMA® MULTI 4F br. 1000000138 €2.799,<sup>95</sup> €2.199,<sup>95</sup>

### Analogni manometri

2- i 4-struki manometri

Manometar Ø 80 mm, uz puls prigušivanjem klase 1,6

Jednostavan za čitanje, visoka preciznost prikaza

Manometar sa gumenom zaštitom

Štiti od oštećenja

Veliki ruka ventil u boji

Lagan, siguran i precizan za otvaranje i zatvaranje membranskog ventila, bez potrebe za održavanjem

Tijelo ventila od aluminija s otpornim staklom

Čvrsto unatoč maloj težini

R22	R134a	R407C	R404A		
št. 170501		2-way,		1/4" SAE	€139, <sup>95</sup>
št. 170502		4-way,		1/4" SAE	€189, <sup>98</sup>
<b>R410A R32</b>					
št. 1000001426		2-way,		5/16" SAE	€119, <sup>95</sup>
št. 1000001427		4-way,		5/16" SAE	€169, <sup>95</sup>

# Rashladna tehnologija

## Ispitivanje i lociranje curenja / usisavanje i punjenje

### ROSCALE 120

Elektronska digitalna vaga

Precizna digitalna vaga do 120 kg, sa baterijskim napajanjem od 9 V

- Mjerno područje do 120 kg
- Rezolucija 5 g
- Točnost ± 0,5%
- Integrirani adapter 1/4" SAE
- Težina: 3.2 kg
- Integrirana upravljačka jedinica



Set sadrži: digitalnu vagu, dvije AA baterije, plastični kovčeg

ROSCALE set  
br. r17300416

€ 299,<sup>95</sup>

### ROREC PRO Digital

Usisni uređaj za rashladne tekućine

Kompaktan, lagan prenosiv uređaj za povrat halogeniranih rashladnih tekućina svake vrste

- Prikladno za rashladne tvari klase A1 i A2 (npr. R32)
- Kompaktan dizajn težine manji od 12 kg
- Digitalni zaslon i upravljanje s jednim gumbom
- Rad bez održavanja. Kompresor bez ulja sa 2 komore
- 4-polni motor jamči trajnost stroja
- pražnjenje ostataka rashladnog sredstva s PURGE funkcijom



ROREC PRO Digital  
br. 1500002637

€ 1.799,<sup>95</sup>

### ROAIRVAC R32 6.0

Dvostupanjska pumpa za vakuum

Za evakuaciju rashladnih i klima uređaja i toplinskih crpki prema DIN 8975 s vakuumskim mjeračem i povratnim elektromagnetskim ventilom.

Prikladno za postrojenja s klasama rashladnih tekućina A1 i A2 (na primjer R32 i R1234yf)

- Zaštita unutarnjih komponenti pomoću laganog kvalitetnog kućišta
- Povratni magnetski ventil za zaštitu rashladnog ciklusa prije onečišćenja uljem u sučaju prekida napajanja
- Vakuumski mjerač sa integriranim pokazivačem koji omogućuje brzo i jednostavno provjeriti proces evakuacije
- Ventil za plinski balast za smanjenje pritiska vodene pare u spremniku ulja



- Posebni filter kori smanjuje izmaglicu ulja pri udarcu
- Termalni prekidač zaštićuje jedinicu od pregrijavanja
- Standardni 1/4" SAE ulaz te 5/16" SAE i 3/8" SAE adapter uključeni
- Odvojivi kabel za napajanje sprječava oštećenja kabla

Tehnički podaci

Kapacitet pumpe:	6.0 CFM / 170 l /min / 10,2 m <sup>3</sup> /h
Razine vakuuma:	2
Završni parcijalni tlak:	15 micron / 0,02 mbar
Priključci:	1/4"
S adapterom:	5/16" SAE M / 3/8" SAE M



ROAIRVAC R32 6.0  
br. 1000001231

€ 599,<sup>95</sup>

ROAIRVAC 1.5  
br. 170061

€ 299,<sup>95</sup>



ROTHENBERGER

ROTHENBERGER Werkzeuge und Maschinen  
Handelsgesellschaft m.b.H.

Gewerbeparkstraße 9  
A-5081 Anif kod Salzburga  
Tel. HR/SLO + 385 95 / 7763 - 360  
Tel. AUT + 43 676 / 849 99 - 946  
tomislav.capjak@rothenberger.at  
Tel. + 43 62 46 / 7 20 91 - 242  
Fax + 43 62 46 / 7 20 91 - 215  
export@rothenberger.at

Prodaja:

Tel: +43 (0) 62 46 / 72 0 91 - 245 · verkauf@rothenberger.at

Export:

Tel: +43 (0) 62 46 / 72 0 91 - 242 · export@rothenberger.at

Tehnička podrška:

Tel: +43 (0) 62 46 / 72 0 91 - 290 · service@rothenberger.at

Dostava/vozarine za inozemstvo

Pošiljka se provodi preko nas putem prijevoza po našem izboru.

Za narudžbe do €1000 dostava će koštati 25 €- DPD ili 55€ ukoliko pošiljka sadrži opasne tvari za prijevoz. ( Npr: plinovi, Li-ion baterije ...)

Za narudžbe manje od € 250 naplaćuje se dodatnih € 5.

Povratke u pravilu ne prihvaćamo. Iznimke zahtijevaju prethodnu suglasnost voditelja prodaje, što će uzrokovati i promjenu cijene dostave.

U slučaju naručene, a neisporučene robe, odnosno ponovne dostave, ona će biti besplatna.

Sve cijene su veleprodajne cijene bez PDV. Tečaj 1€ = 7.7 Kn  
Vrijedi do 31. prosinca 2018. ROTHENBERGER zadržava pravo na moguće tiskarske i druge pogreške kao i promjene modela.  
Fotografije proizvoda su simbolične i ne moraju nužno odgovarati izgledu proizvoda.

Račun banke

Bank Austria Kto. 0995 45717 00 · BLZ 12000  
IBAN: AT96 1100 0099 5457 1700  
SWIFT: BKAUATWW

Nadležnost

Plativo i utuživo u gradu Salzburgu Lg Salzburg FN71721y .  
Mjesto ispunjenja i nadležnosti je Salzburg.

Zadržavanje vlasništva

Roba ostaje do potpune isplate vlasništvo tvrtke ROTHENBERGER.

RG: Molimo Vas, upitajte Vašeg prodavača za klasifikaciju popusta P.a.A . Cijena na upit.

**ROTHENBERGER Werkzeuge und Maschinen Handelsgesellschaft m.b.H.**

Gewerbeparkstraße 9  
A-5081 Anif kod Salzburga

Tel. HR/SLO + 385 95 / 7763 - 360  
Tel. AUT + 43 676 / 849 99 - 946

tomislav.capjak@rothenberger.at

Tel. + 43 62 46 / 7 20 91 - 242  
Fax + 43 62 46 / 7 20 91 - 215  
export@rothenberger.at



410000/1.18/HR/5.5/Kerschhoffset

Prodaja samo preko ovlaštenih trgovaca:

Sve cijene su veleprodajne cijene bez PDV. Tečaj 1€ = 7.7 Kn  
Vrijedi do 31. prosinca 2018. ROTHENBERGER zadržava pravo na moguće tiskarske i  
druge pogreške kao i promjene modela.  
Fotografije proizvoda su simbolične i ne moraju nužno odgovarati izgledu proizvoda.

[www.rothenberger.com](http://www.rothenberger.com)